

KÜRT – adatmentésben a világelsők között...

avagy: Mi nyuszik már rég nem lennénk, ha a farkasok nem üldöznének állandóan

A Neumann János Számítógép-tudományi Társaság Informatikatörténeti Fóruma (NJSZT iTF) és az Óbudai Egyetem (ÓE) a KÜRT Zrt. 30 évéről tartott rendezvényt.

A rendezvény időpontja: **2019. október 04. (péntek) 14:00 – 18:00**

Helyszín: **Óbudai Egyetem** (Budapest III. Bécsi út 96/B) F01 terem

A program:

Tick József: Megnyitó ▶

Kürti Sándor: Bevezető ▶

Kürti János: Az EMG-ből a mágneses adattárolók javításának szabadalmáig ▶ 

Egri Béla: A KFKI új tisztaterének első hasznosítója a KÜRT ▶

Friedler Ferenc: A Pannon Egyetem információbiztonsági kompetencia központjának létrehozása a KÜRT-tel való együttműködés eredményeként ▶

Kmetty József-Kürti Sándor: A KÜRT története: legkomolyabb dolgainkról lazán ▶  

Sárkány Péter: A KÜRT Alapítvány, szociális felelősségvállalásunkról röviden ▶

Molnár Lajos: A KÜRT Gimnázium, egyedülálló modell a hazai közoktatásban ▶

Kürti Tamás: A Kürt Akadémia sikertörténete ▶ 

Kertész Zoltán: KÜRT adatmentés: világhír és hungarikum ▶ 

Tóthmajor Máté: KÜRT termékfejlesztés: hogyan urald vállalatod IT-biztonságát (SeCube.hu) ▶ 

Kótai Szabolcs: SeConical, kulcs a hatékony munkavégzéshez ▶ 

Videorészletek a Kürtről: Fábry Show, Spektrum TV ▶

[NJSZT ismertetés a rendezvényről](#)

Az EMG-ből a mágneses adattárolók javításának szabadalmáig

Kürti János

Elektronikus MÉRŐKÉSZÜLÉKEK Gyára (1971)





00 x 319

www.kontron.com



Információk a kiállításról

EMC 830
Működő példány
Működési ideje
Elektronika, mechanika, optika

EMC 830
Működő példány
Működési ideje
1970-
1980-
1990-

EMC 830



ÉGSZI Budapest, Miskolc, Debrecen, Győr

Inotai Hőerőmű

Országos Meteorológiai Intézet

Gödöllői Állatvédelmi Intézet

EMG 830 számítógépek 1971 -ben



10 x 700

„A Központi Fizikai Kutató Intézetben (KFKI) az 1970-es években sorozatban gyártották az akkor [Cocom listás](#) DEC VAX és MicroVAX gépeinek másolatait, a saját fejlesztéssel megnövelt gyorsaságú TPA számítógépeket.” (WIKIPÉDIA)





82 x 600



A hajlékony mágneslemezes tárolók készülékcsaládja

MF 8 000 MF 6400DSL MF 3200

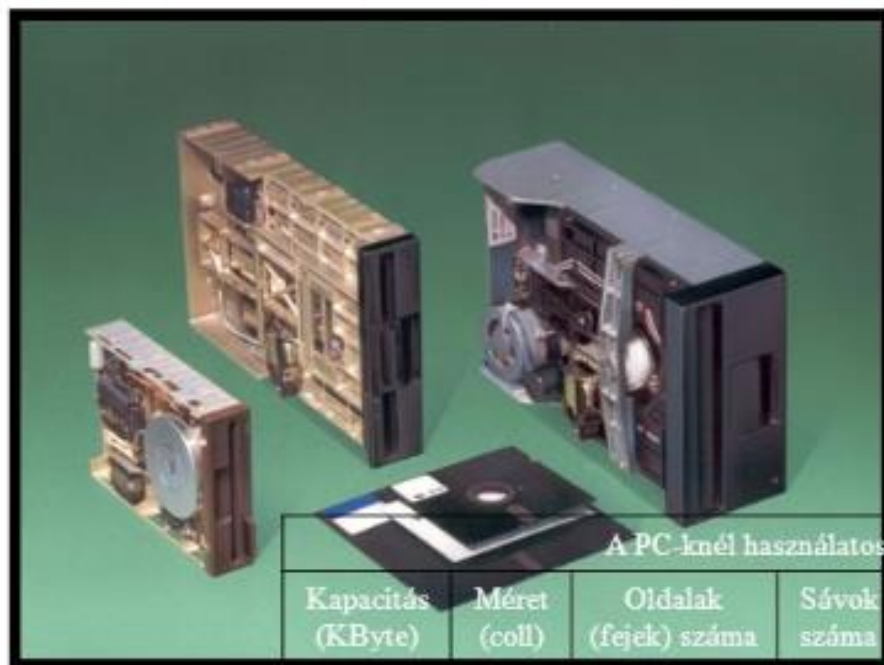

A PC-kenél használatos floppy-meghajtók jellemzői

Kapacitás (KByte)	Méret (coll)	Oldalak (fejek) száma	Sávok száma	Sávsűrűség (Track/inch)	Max. átviteli sebesség (Kbit/s)	Fordulatszám (1/perc)
360	5,25"	2	40	48	250	300
720	3,5"	2	80	135	250	360
1200	5,25"	2	80	96	500	360
1440	3,5"	2	80	135	500	360
2880	3,5"	2	80	135	1000	360

A Diszkmom 2,5 ellenőrző vizsgálata



EXPORT – IMPORT ANNO



**A 30 évesek
vagyunk**

The image features a dark red, textured book cover as a background. The cover is framed by a thin, gold-colored border that is slightly offset from the edges. The text 'A kezdetek' is centered on the cover in a gold, serif font. At the bottom center, there is a gold oval containing the text '30 évesek vagyunk' in a gold, cursive font.

A kezdetek

30 évesek
vagyunk



**A 30 évesek
vagyunk**

KURT
Kürti Gépgyártó Rt.
1047 Budapest, Kürti út 100. sz.
Telefon: 06-1-461-1111
Fax: 06-1-461-1112
E-mail: kurt@kurt.hu

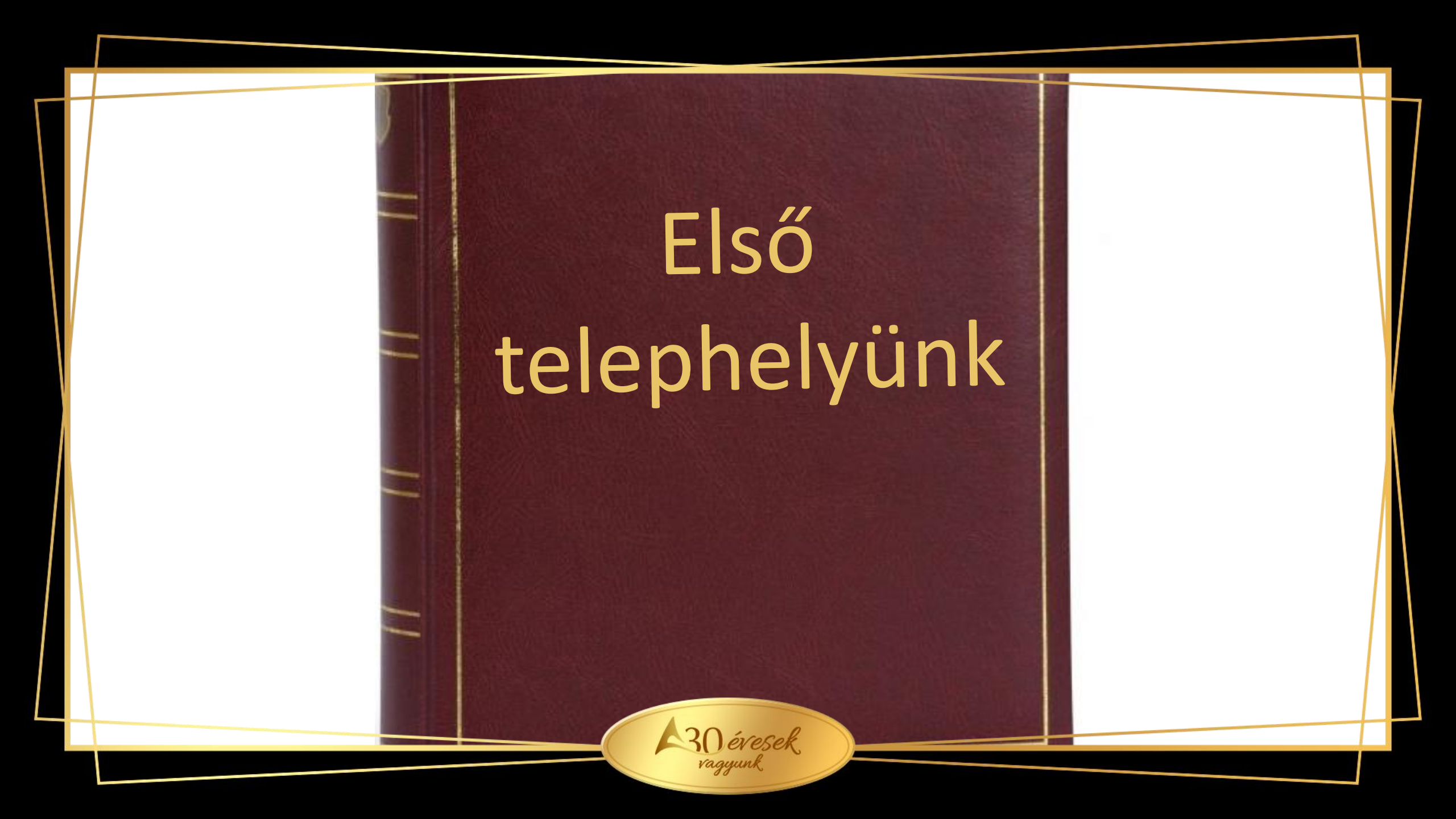
The image features a dark red, textured book cover as a background. The text is centered in a gold, sans-serif font. The entire composition is framed by a thin, gold, irregular border. At the bottom center, there is a gold oval containing a logo and text.

Első telephelyünk

 30 évesek
vagyunk

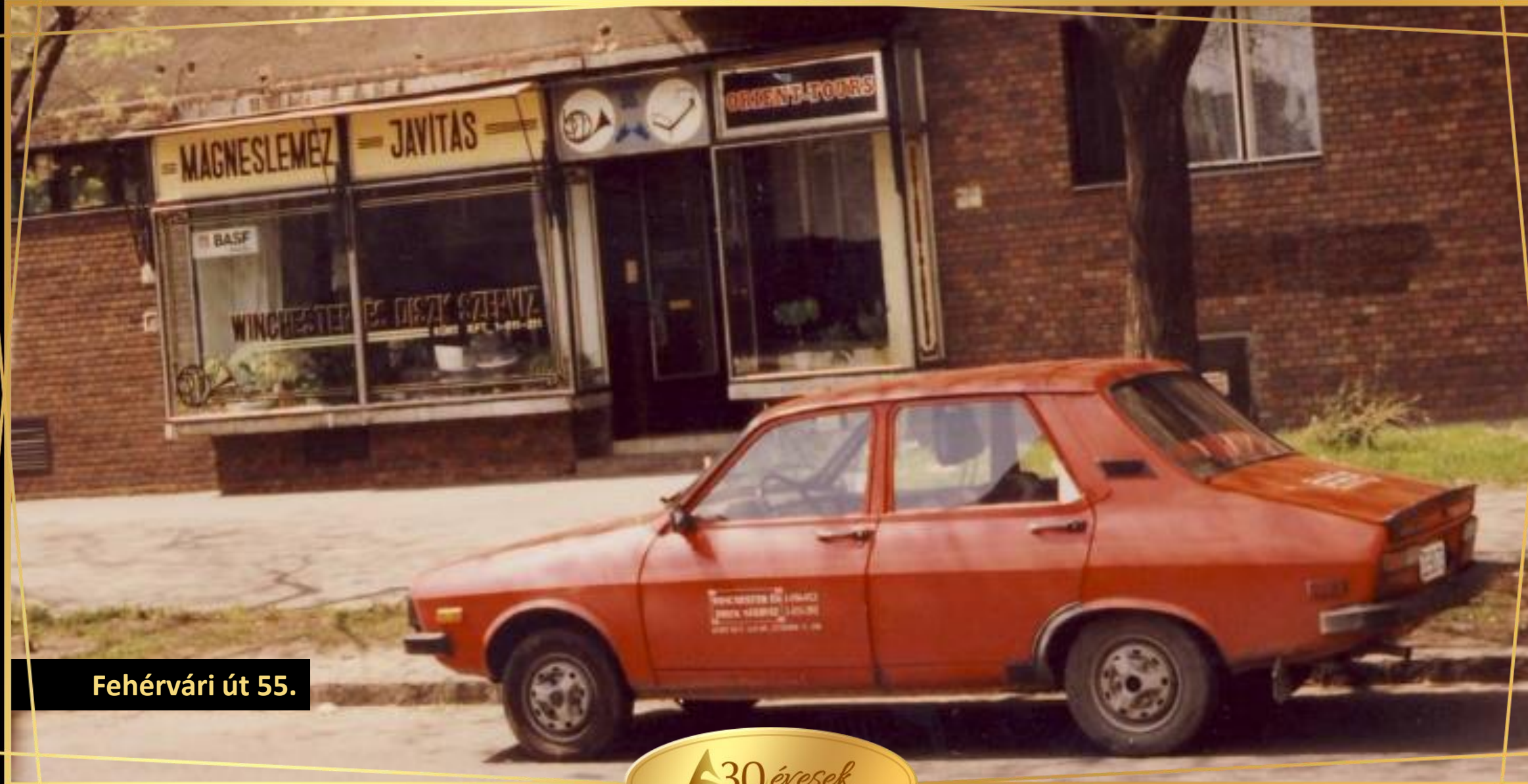

Fehérvári út 55.

30 évesek
vagyunk

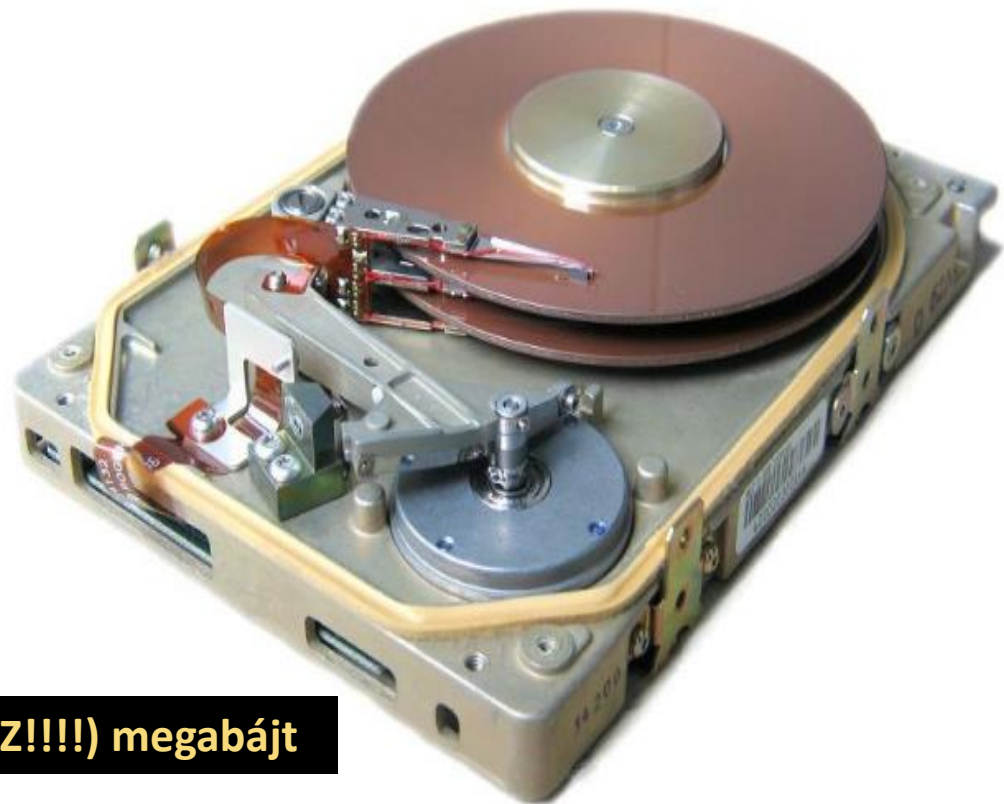

ST-225 - 20 (HÚSZ!!!!) megabájt

*30 évesek
vagyunk*



Kóczyán Tibi egyenesen a középiskolából

A 30 évesek
vagyunk



*30 évesek
vagyunk*



30 évesek
vagyunk

The image features a dark red, textured book cover as a background. The text is centered in a gold, sans-serif font. The entire composition is framed by a thin, gold, irregular border. At the bottom center, there is a gold oval containing a logo and text.

Hazai és külföldi szakkiállítások

 30 évesek
vagyunk

WINCHESTER CENTRUM



30 évesek
vagyunk



30 évesek
vagyunk

Hannover

Laatzen
H.-Bemerode
Messe
1700 m

37

100

100

30 évesek
vagyunk



30 évesek
vagyunk

RETTUNG
DATA RECOVERY

C 29

DATENRETTUNG

DATA RECOVERY

EDRS-KÄRT

PARTN
WELCO



30 évesek
vagyunk

PARTNER
WELCOME



30 évesek
vagyunk



Poznan, 1999

30 éresek
vagyunk



European
Data
Recovery
Service

DATENRETTUNG

DATA RECOVERY

KÜRT
saves
your data.

30 évesek
vagyunk



KUERT DATENRETTUNG
www.datenam...anz.de
Data Recover - IT Security

www.kuert-group.com

www.datenam...anz.de

DATENAMBULANZ

30 évesek
vagyunk



A hat mesterlövész...

30 évesek
vagyunk



...és a hetedik.

30 évesek
vagyunk



30 évesek
vagyunk

Subject: **Most original stand from CeBIT**

Date: Fri3 Mar 2000 10:56:26 +0100

Hello there! I'am webmaster of Belgium hardware website TT-Hardware.

Your stand was choosen as the most original of the CeBIT.

<http://www.tt-hardware.com/specialhot.htm> end of the page.

Kind Regards,

Pascal Thevenier

<http://www.tt-hardware.com>

Le plus original : Kürt Data Recovery Service
Dans un stand disposé à la manière d'un Ranch américain,
une société hongroise de data recovery
s'octroie la palme de l'originalité.

Francia újságírók által adományozott
„A CeBIT legeredetibb standja” díj. és l'importance
des données.

Le succès de foule était assuré, le stand est resté bondé.



30 évesek
vagyunk

IT SECURITY

KÜRT
COMPUTER

DATA RECOVERY

R.Y.

Bull
Bull Magyarország
1026 Budapest, Fényes Ád
1300 Budapest, Pk.15
Tel: 36(1) 437-8100
Fax: 36(1) 437-8151
E-mail: info@bull.hu



30 évesek
vagyunk



ITBN

30 évesek
vagyunk

SECURITY INCIDENT MANAGEMENT DATA RECOVERY
RISK MANAGEMENT
BUSINESS PROCESS MANAGEMENT
DRP IT GRC CONSULTING
ISO27001 INFORMATION SECURITY OFFICER
PROJECT QUALITY MANAGEMENT **BCP**
ETHICAL HACKING
PROJECT MANAGE
DATA PRIVACY - GDPR **IT AU**

secube
THE CHAMPION OF IT SECURITY

INVENTORY
BCP
RISK
AUDIT
GOVERN
UR IT SE
think COM
do EAS

KÜRT
INFORMÁCIÓMENEDZSMENT

ITBN

*30 évesek
vagyunk*

The image features a dark red, textured book cover with gold text and a gold border. The text 'AST' is positioned above 'COMPUTER'. At the bottom center, there is a gold oval containing the text '30 évesek vagyunk'.

AST COMPUTER

30 évesek
vagyunk

AST®

COMPUTER

*30 évesek
vagyunk*

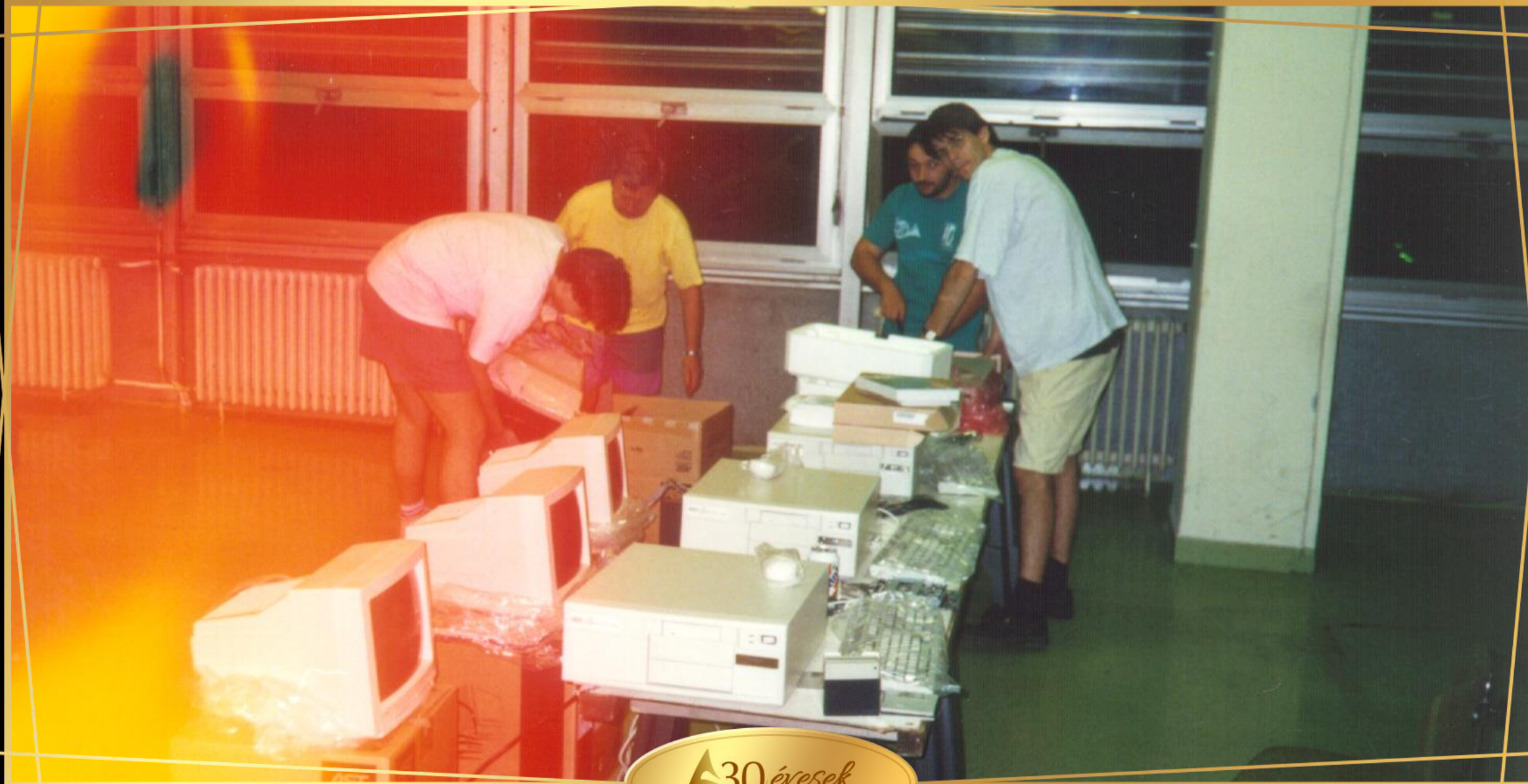

30 évesek
vagyunk

Our Business Plan!

Name of Product:

top secret science club .com

Why is this product different or special? (Value Proposition)

great adventures
meeting great scientists
in their house.

Describe who you think will like this product. (Your Customer) How old are they? what is special about them?

age
5-11

specialty
love in science
and imagine-
ation

COOPER®





HOGY A FENÉBE KELL EZT CSINÁLNI?

ÜZLETI TERV KÉSZÍTÉSE

KÉZIKÖNYV
KEZDŐ AST DISZTRIBÚTOROKNAK

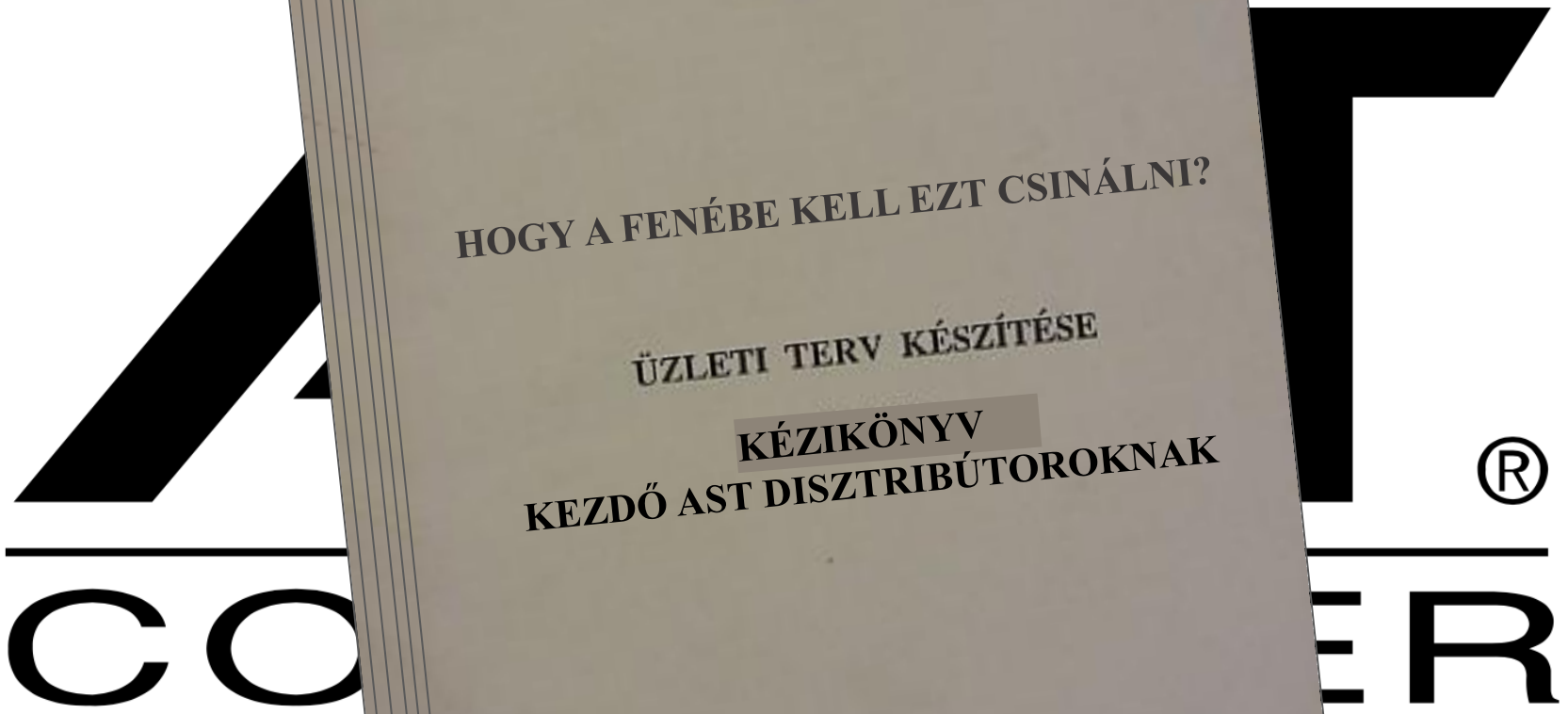



AST.
COMPUTER

Host Distributor
of The Year 1997
G70 KFT
Hungary

AST.
COMPUTER

Working for your business

AST
AUTHORISED
DISTRIBUTOR

Presented to:

G70 KFT

September 1997

*30 évesek
vagyunk*



A30 évesek
vagyunk



Reebok



AST.
COMPUTER

*30 évesek
vagyunk*



AST
COMPUTER

IFOR katona a Péterhegyi úton

30 évesek
vagyunk

JUN

96

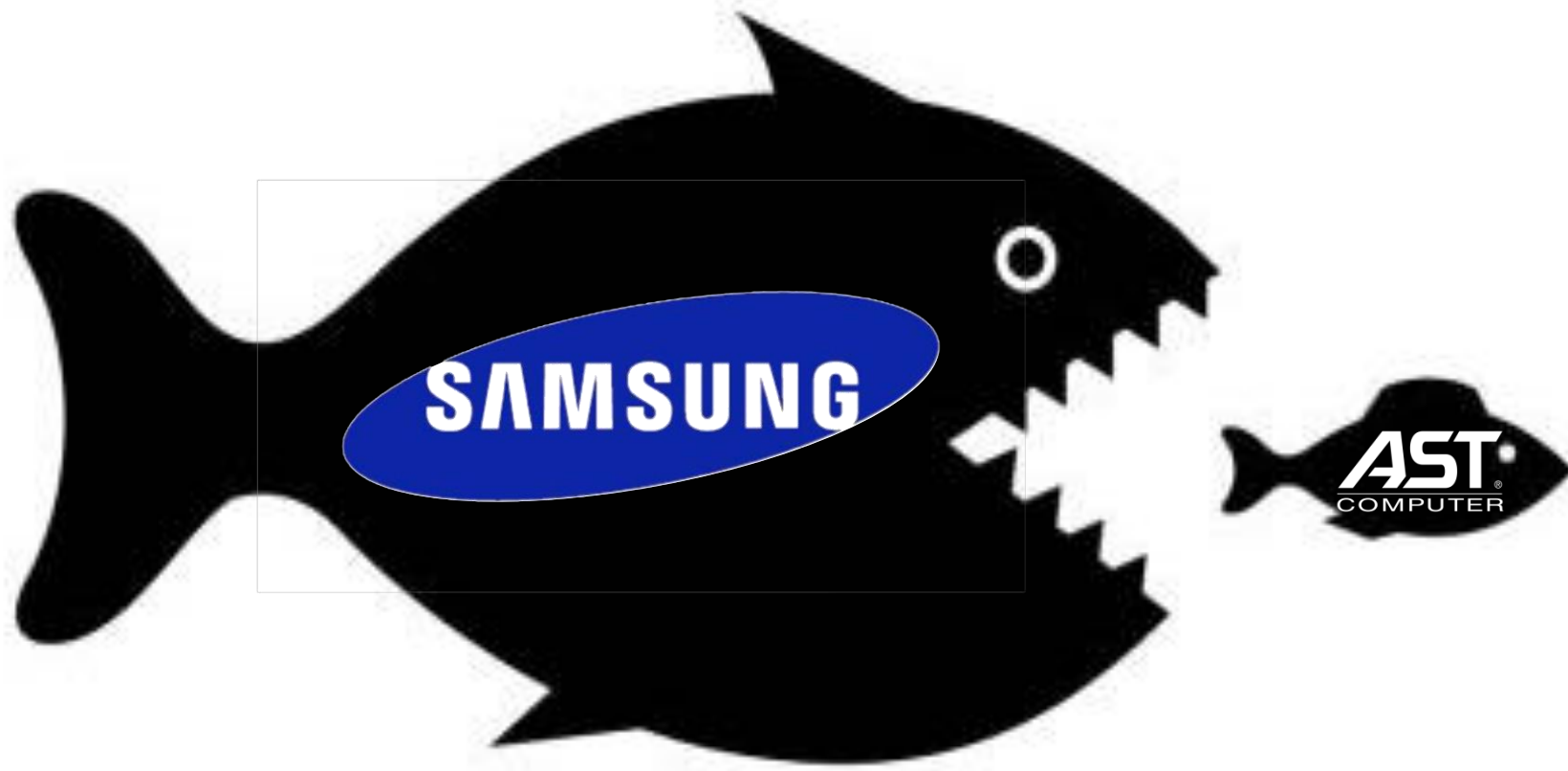

*30 évesek
vagyunk*

~~HARDWARE~~

30 évesek
vagyunk

to make an end
is to make a beginning

30 évesek
vagyunk



INFORMÁCIÓMENEDZSMENT



*30 évek
vagyunk*

The image features a dark red book cover with gold text and a gold border. The text is centered on the cover. The background is black, and the book cover is framed by a gold border that consists of several overlapping rectangular lines.

KÜRT KFT
Téglagyár
Hajdúszoboszló

30 évesek
vagyunk

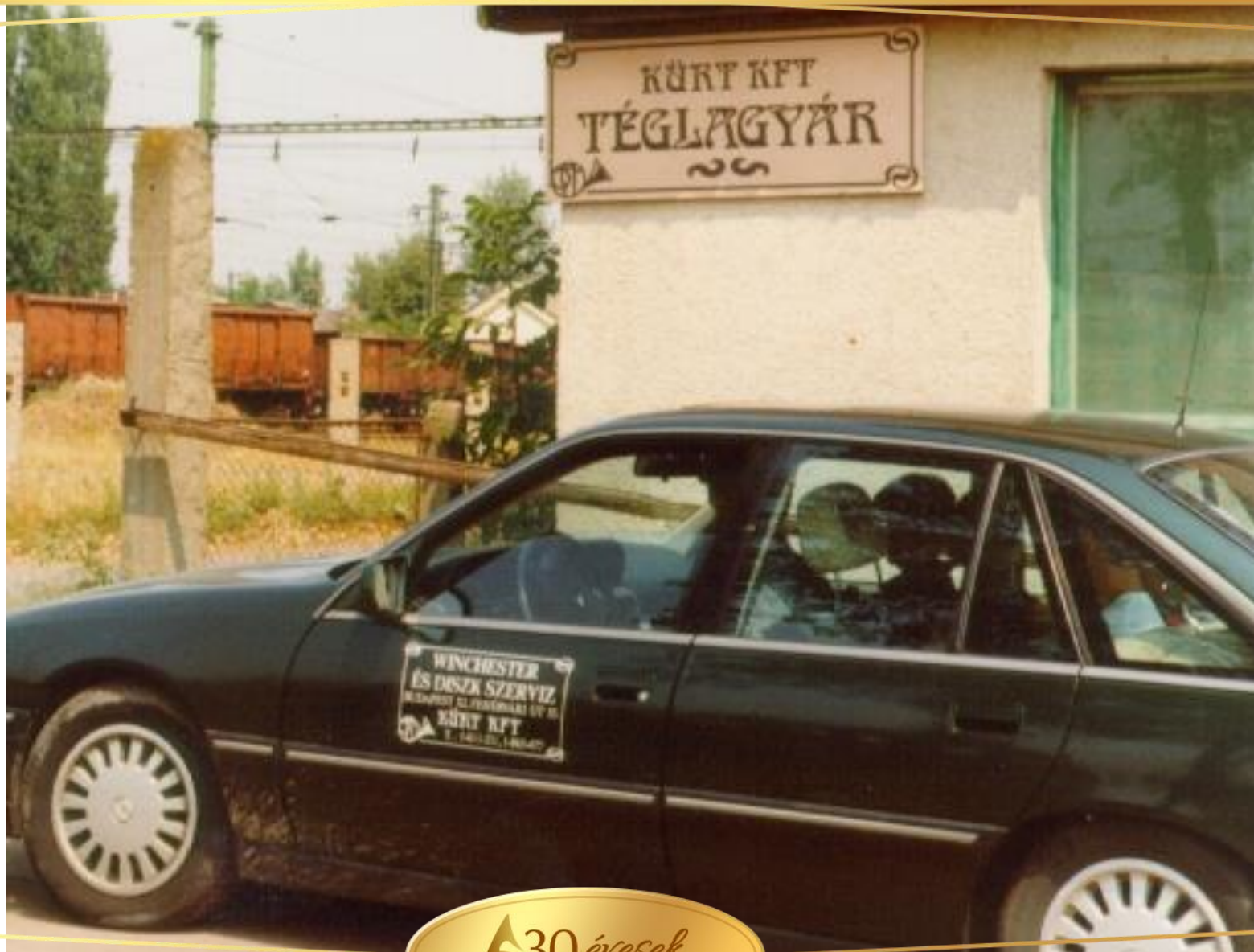

30 évesek
vagyunk



30 évesek
vagyunk

9/11 és CNN

30 évesek
vagyunk

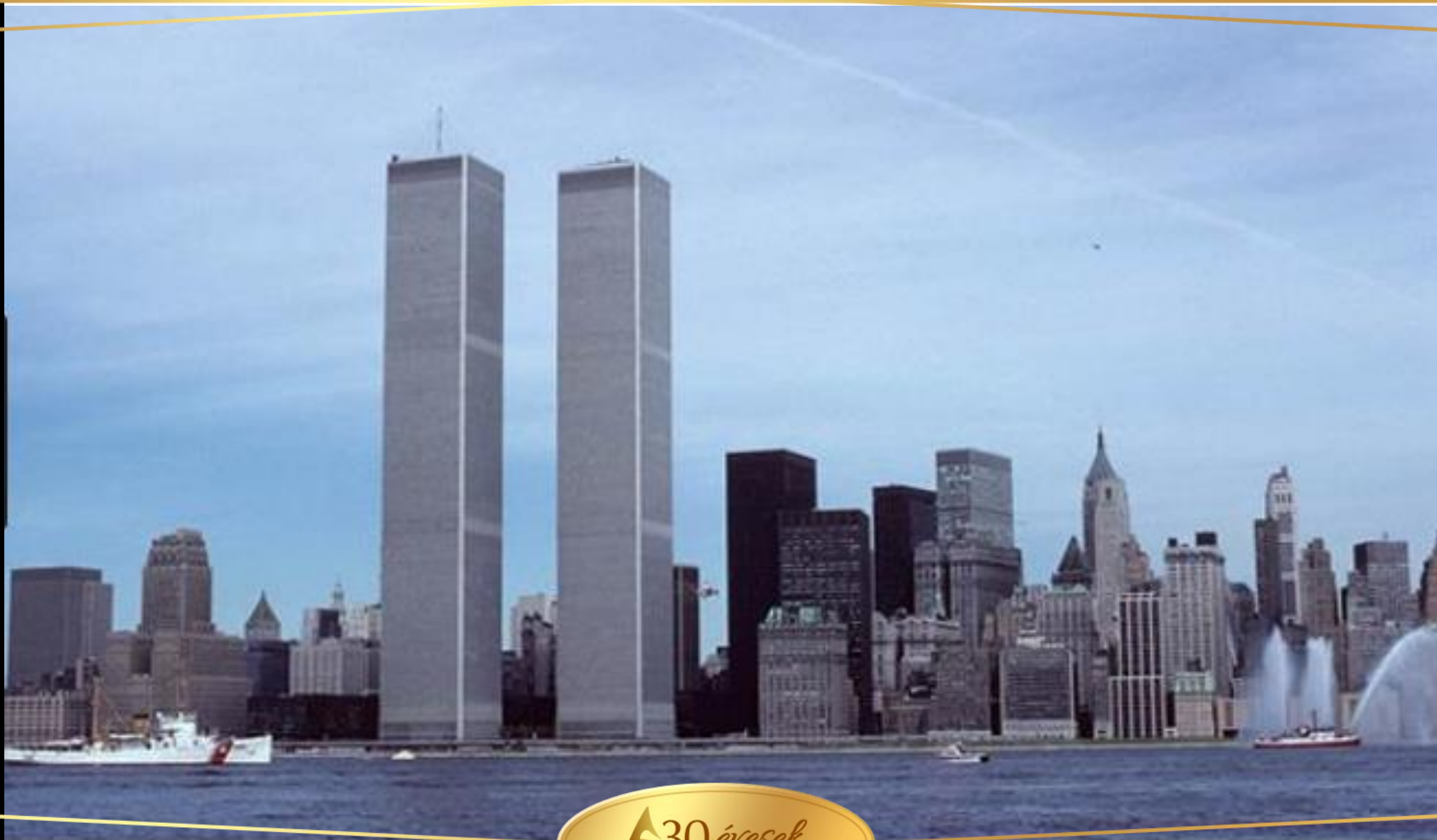

A 30 évesek
vagyunk

From: Kürti Sándor
Sent: Wednesday, September 12, 2001 11:12 AM
To: 'adm.usembbudapest@pronet.hu'
Subject: Disaster data recovery offer

Dear Sirs,
Bellow we offer our help.
Please check and modify the last paragraph, if you want to.
If you are agree, please forward it to New York and Washington Rescue Centers.

Best wishes,
Sandor Kurti, Ph.D
CEO, KURT Computer
<http://www.kurt.hu/>
tel: +361-228-5410
fax: +361-228-5414
Peterhegyi ut 98.
1112 Budapest, Hungary

Our American friends,
Our sympathy is with you and we would like to help! We possess special knowledge in the fields of data security and data recovery. We use a unique technology, a special recovery method to recover damaged data (burnt, soaked or broken) from data storage devices such as hard drives, floppies and magnetic tapes. We have recovered important and essential data during our more than 10 years of operation for many of Fortune's top 500 companies. Our current data recovery capacity that we can offer is 2.6 GB per hour. We would like to offer our expertise for data recovery and security at no charge to reduce costs occurred during this tragedy in New York and Washington. You can find detailed information about our company and how to contact us at: <http://www.kurt.hu>

If your data is very sensitive or confidential and want to ensure the safe handling, security and confidentiality of it, please contact your colleagues at the US Embassy here in Hungary, and they will be able to assist you. The US Embassy's web site in Hungary: <http://www.usis.hu>

Best regards,
Sandor Kurti, Ph.D
CEO, KURT Computer
<http://www.kurt.hu/>
tel: +361-228-5410
fax: +361-228-5414
Peterhegyi ut 98.
1112 Budapest, Hungary



30 évesek
vagyunk



STATE OF NEW YORK
EXECUTIVE CHAMBER
ALBANY 12224

GEORGE E. PATAKI
GOVERNOR

October 9, 2001

Dear Mr. Kurti:

Please accept my appreciation for your generous offer of assistance to the State of New York as our Nation continues to cope with the unspeakable tragedy that has struck New York City.

Your offer of assistance was forwarded immediately to the State Emergency Management Office. While the need to call upon your volunteer services and donations is determined by Emergency Management officials on the Federal, State and City level, the collective expressions of support are a tremendous boost for our on-scene personnel. This disaster is unlike anything we have ever faced in both magnitude and duration. Should the time come when the people of New York City need to avail themselves of the goods or services you have offered, you will be contacted.

Thank you again for your generosity. The citizens of New York State are moved by the unselfish devotion of so many at this critical time in our history, and are grateful for the overwhelming outpouring of support received from around the Nation and throughout the world in the wake of this horrific disaster.

Very truly yours,

Mr. Sandor Kurti
CEO
c/o Mr. Geza...





George Pataki, New York állam kormányzója

30 évesek
vagyunk



30 évesek
vagyunk

Ügyvezetőváltás

A 30 évesek
vagyunk



30 évesek
vagyunk



*A 30 évesek
vagyunk*



A 30 évesek
vagyunk

*Budaörsi
székház*

*30 évesek
vagyunk*



Alapos üzleti tervezés után...

30 évesek
vagyunk

Beköltöztünk

A30 évesek
vagyunk



A30 évesek
vagyunk

Great financial crisis Crash of 2008

also started...
erty transactions turn...
k revised its economic
for this year down to
er cent. For next
to 2 per cent,

9.1 per cent...
"The slow dow
a normal fluctua
in a report yest
enough eviden
economic dow
Last night
Chao (李超),
spokesman,
... with

SATURDAY, OCTOBER

Disbelief, and a

The plunging market yesterday dealt a new blow to investors' confidence as the government decided to pour billions of dollars into the market to prevent further losses in the crisis.



30 évek
vagyunk



30 évesek
vagyunk

www.clebs.hu



30 évesek
vagyunk



A JÖVŐ SZAKMÁIT OKTATJUK.
A JÖVŐ SZERVEZETEIT ÉPÍTJÜK.

KÉPZÉSEINK:



AGILIS VEZETŐK A DIGITÁLIS KORBAN

2019. április 4. - 2019. november 14.
Jelentkezési határidő: 2019. április 3.

Program a jövő gondolkodó vezetőinek.

SCRUM MASTER TRÉNING



INTELLIGENT MARKETING

2019. április - 2019. október
Jelentkezési határidő: 2019. április 10.

Adatalapú marketing és 1:1 ügyfél
párbeszéd emberi és mesterséges
intelligencia együttműködésével

DATA SCIENCE



30 évesek
vagyunk





A30 évesek
vagyunk

Please Enter Your Email



Miss Dundi & Dögös 2015 Szépségkirálynő Választás, Kiállítás

TIME

🕒 Sat Jun 13 2015 at 01:00 pm [+ Add to calendar](#) ▼

VENUE

📍 KÜRT Rendezvényközpont, Szabadság út 301, Budaörs, Hungary

CREATED BY



[Miss Dundi és Dögös Szépségv...](#)

[+ Follow](#)

[✉ Contact](#)

30 évesek
vagyunk



Királyi és Dög...
Választás...
2015

ink:



30 évesek
vagyunk

2013

*A KISZEL Tünde
szexetőségének sok szeretettel!*



KISZEL TÜNDE 3D

WWW

E.HU

*30 évesek
vagyunk*

PHOTO: MAKLÁRI TÓT ATTILA | MTAPHOTO.COM



+18

*A 30 évesek
vagyunk*

Halotti tor



30 évesek
vagyunk

*Szociális
felelősség-
vállalás*

*30 évesek
vagyunk*

COMPUTERWORLD



SZÁMÍTÁSTECHNIKA

NEMZETKÖZI INFORMATIKAI HETILAP VI. ÉVFOLYAM 47. SZÁM 1991. NOVEMBER 19.

ÁRA: 48 FORINT

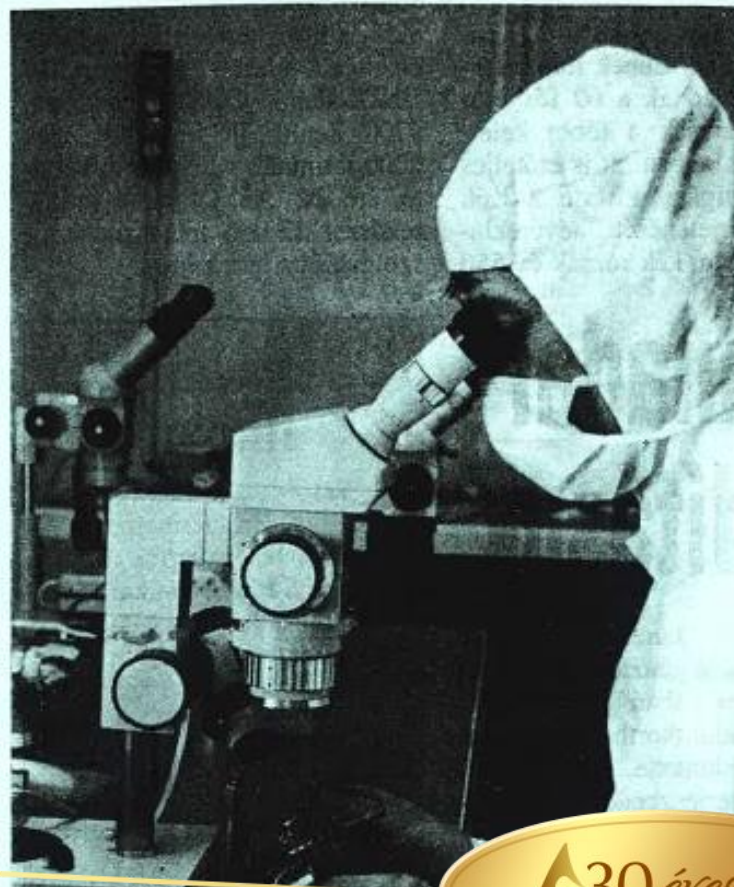

Kürt Kft.

Európa szervize és gimnázium

A különlegesen nagy precizitást igénylő merevlemez-javítási munkát továbbra is a KFKI-tól bérelt „tisza szobában” végzik a Kürt Kft. szakemberei

és részegységeket forgalmaznak. Nemrég vették fel a kínálatba az Easyfix névre hallgató cserélhető merevlemezeket, a (gondosan megválasztott) tajvani PC-k mellé — mint dealerek — az AST csúcskategóriájú gépeit.

Láthattunk a cég Compair standján egy, a látogatókat figyelő kamerát is. A svájci eredetű SuperKopó PC-alapú, digitális mozgásérzékelő

*30 évesek
vagyunk*



KÜRT Alapítványi Gimnázium

30 évesek
vagyunk



H2O iskolák – Operaházi látogatás

30 évesek
vagyunk



H2O iskolák – Operaházi látogatás

30 évesek
vagyunk



European Year of Volunteering 2011
EMPLOYEE VOLUNTEERING AWARDS
Co-financed by the European Commission

Highly Commended

SMALL COMPANY

KÜRT Zrt. - Hungary

H2O Project for the education of
disadvantaged children

John R. Macdonald.

John Macdonald
Head of Task Force for the European Year of Volunteering 2011
European Commission

Business #:

Community

INTERNATIONAL



30 évesek
vagyunk

TABELLO® SYSTEM

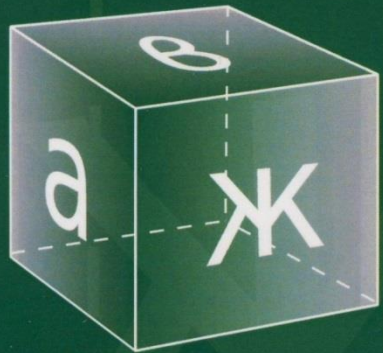

Kürti János



tabello®

MELYIK NYELVET SZERETED?



ANGOL



NÉMET



FRANCIA



OLASZ

FEJLESZD ANGOL TÁRGYALÓI KÉPESSÉGEID!

A Tabetlo® „Üzleti találkozókhoz” című tananyagával könnyen és élvezetesen

fejleszheted angol nyelvi készségeidet, mindezt egy szórakoztató, interaktív és informális beszélgetést

*30 évesek
vagyunk*



30 évesek
vagyunk



Óvodát újítunk fel (2006)

30 évesek
vagyunk



Adomány a GYERMEKMENTŐK-nek (2007)

30 évesek
vagyunk



Piros orr adományozás (2008)

30 évesek
vagyunk



Egy iskola étkezőjét festjük (2017)

30 évesek
vagyunk

*Külföldi
kalandjaink*

*30 évesek
vagyunk*



AKUJERT

DATENRETTUNG

DEUTSCHLAND GMBH

*A 30 évek
vagyunk*

All you need
to survive
the IT
challenge

All you need
to survive
the IT
challenge



30 évesek
vagyunk

KÜRT INFORMATION SECURITY



AKÜRT
INFORMATION SECURITY GROUP

Europe and the Gulf's
Data Recovery
Experts

www.kuert-group.com
www.kuert.hu
www.datenambulanz.de
www.kuert.at
www.kuert.cz

AKÜRT
INFORMATION SECURITY GROUP

- Information Security
 - Ethical Hacking
 - Risk Management
 - Log Analysis
 - Business Process Management
 - Security Forensics
 - Consulting
- Information Security Products
 - Data Detective
 - CheckMan
- Information Security Related
 - System Integration
- Information Security
 - Outsourcing Services

www.kuert-group.com

AKÜRT
INFORMATION SECURITY GROUP

standards and directives observed in
AKÜRT's activity

BS 7799-1:1999 (ISO/IEC
17799:2005) Information Technology
- Code of Practice for Information
Security Management
BS 7799-2:2002 (Specification for
Information Security Management Systems)
COBIT 3 (Control Objectives for
Information and Related Technology)
ITIL 2.0B (15000 - IT Infrastructure Library)
EXAMINER'S Risk Analysis
& Management Methods
ISO 27001:2005 (Information Technology
- Security Techniques for the management
of information security)
www.kuert-group.com

AKÜRT
INFORMATION SECURITY GROUP

Surviving
to survive the
IT challenge

www.kuert-group.com



Dubai

30 évesek
vagyunk



A KUERT
INFORMATION
SECURITY GROUP

Europe's
and the Gulf's
Data Recovery
Choice

www.kuert-group.com
www.kuert.hu
www.datenambulanz.de
www.kuert.at
www.kuert.cz
www.kuert.ro

A KUERT
INFORMATION
SECURITY GROUP

Standards and directives observed in
KUERT's activity:

- BS 7799 & 1999 ISO/IEC 17799:2005 Information Technology - Code of Practice for Information Security Management
- BS 7799-2:2002 Specification for Information Security Management Systems
- EC Directive 1313/2002 Objectives for Information and Related Technology
- ITIL 2.00 (2000) IT Infrastructure Library
- CRAMM / CCTA Risk Analysis and Management Method
- ISO/IEC 17711 Information Technology - Guidelines for the management of IT Security
- Common Criteria 2.1 (BSI/CEC 15400)

www.kuert-group.com

A KUERT
INFORMATION
SECURITY GROUP

Information Security
Hacking
Management
Analysis

A KUERT
INFORMATION
SECURITY GROUP

The desktop security solution

D Data Defender

- All data output possibilities are controlled
- Client-server architecture
- Central administration, control, and monitoring
- Built-in permitting intelligence
- Comprehensive logging functionality

www.kuert.com

**A 30 évesek
vagyunk**



AKÜRT
30 évesek
vagyunk

SAN VIỆT NAM QUANG VINH



CHỦ TỊCH
HỒ CHÍ MINH



30 évesek
vagyunk



30 évesek
vagyunk



**A 30 évesek
vagyunk**



30 évesek
vagyunk



30 évesek
vagyunk

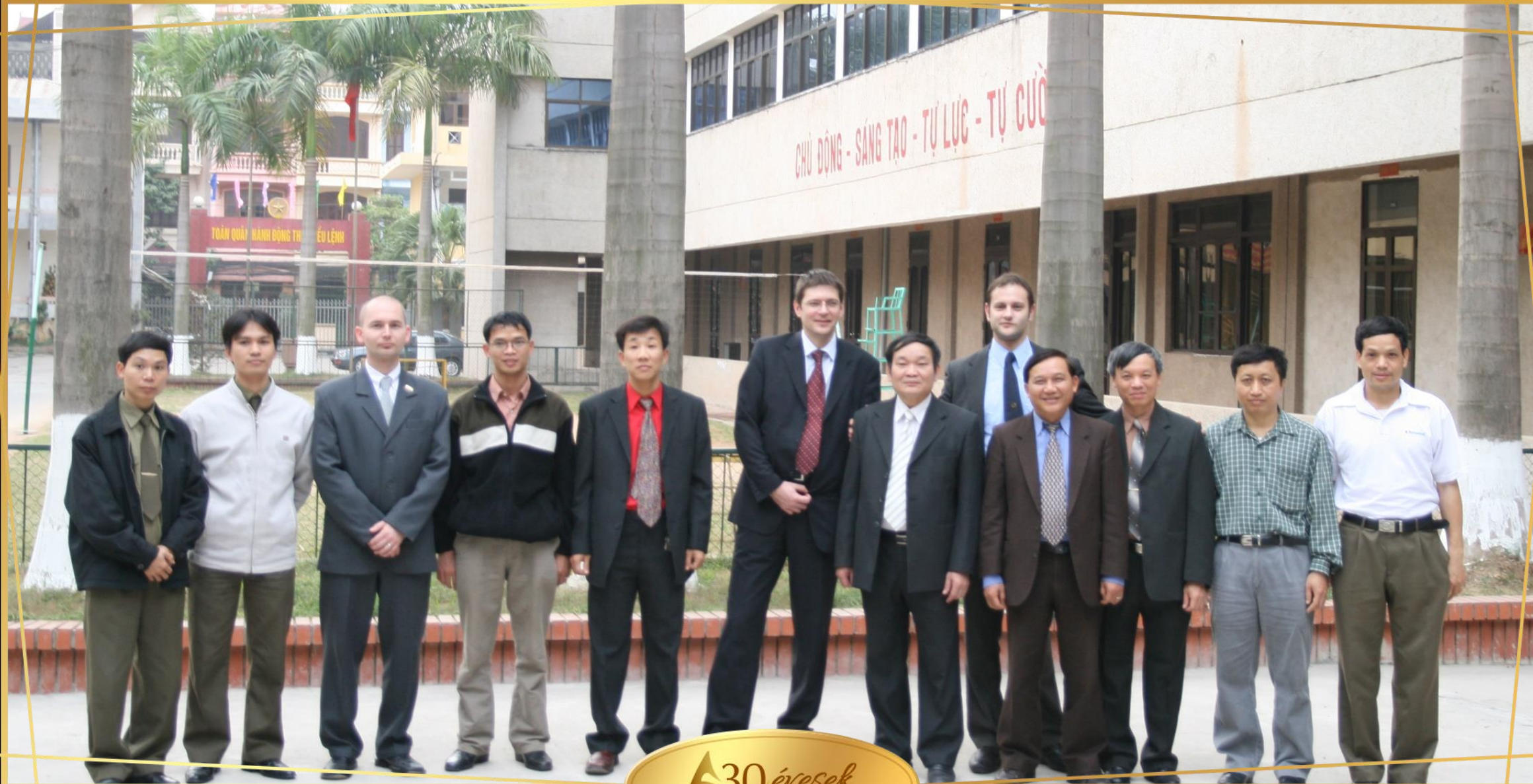

30 évesek
vagyunk



2012 - kínai delegáció a KÜRT székházban

30 évesek
vagyunk

INVEST IN SHENZHEN

投 | 资 | 深 | 圳
共 | 赢 | 未 | 来

深圳市投资推广署
INVEST

30 évesek
vagyunk

Invest in Shenzhen

Build a Winning Future

深圳·匈牙利布达佩斯投资合作交流

Shenzhen Meets Budapest: A Seminar on Investment Cooperation

主办单位：深圳市投

协办单位：匈牙利科投

匈牙利



30 évek
vagyunk

The image features a dark red, textured book cover as the central focus. The cover is framed by a gold border that consists of several overlapping, slightly offset rectangular lines. The text 'KIÉRT' and 'brand' is written in a gold, cursive script on the cover. At the bottom center, there is a gold oval containing the text '30 évesek' and 'vagyunk' in a smaller, gold, cursive font. The background behind the book is white, and the overall composition is set against a black background.

KIÉRT
brand

30 évesek
vagyunk



Sárkány Péter
KÜRT Alapítvány



Molnár Lajos
KÜRT Alapítványi
Gimnázium



Kürti Tamás
KÜRT Akadémia



Kertész Zoltán
KÜRT
Adatmentés

30 évesek
vagyunk

KÜRT
ajándékok

*30 évesek
vagyunk*

www.kurt.hu

RENDSZERHÁZ RT.

KÜRT
COMPUTER

AZ INFOSTRÁZSA
1112 Budapest, Péterhegyi út 98. Tel.: 228-5410 E-mail: kurt@kurt.hu



*30 évesek
vagyunk*



A30 évesek
vagyunk



A30 évesek
vagyunk



30 évesek
vagyunk



Készítette az
Igazgyöngy Alapítvány a

KÜRT Zrt.

30.
születésnapjára

30 évesek
vagyunk

A30.

Köszönjük figyelmüket!

A30 évesek
vagyunk

MI VÁLTOZIK A VILÁGBAN / MUNKÁBAN?



A technológia felforgatja az értékláncokat.

Resiliens és új képzések és együttműködések

A FEJLŐDÉS SEBESSÉGE, POTENCIÁLJA....



MIBEN VAGYTOK? / MI FONTOS MOST A MELÓBAN?



MIBEN VAGYTOK? / MI FONTOS MOST A MELÓBAN?



10 év
aktív működés



75+
egyedi vállalati
fejlesztési program



51
sikeres képzés
elindítása



1000+
volt és jelenlegi
hallgató



100+
oktató-fejlesztő
szakember



100+
nyilvános
ismeretterjesztő
esemény



MAGAMAT AKAROM FEJLESZTENI →



A CÉGEMET AKAROM FEJLESZTENI →



AGILIS VEZETŐK A DIGITÁLIS KORBAN

2 FÉLÉV, 18 ALKALOM, 72 ÓRA*
KÉPZÉS INDULÁS: 2019. OKTÓBER 17.

Jelentkezési határidő:
2019. OKTÓBER 16.

Egy agilis gondolkodású vezető érti a felforgató innováció természetét, időben felismeri a jelenlegi értékláncát átíró új versenytársakat, és megragadja a technológiában rejlő lehetőségeket.



DATA SCIENCE

2 FÉLÉV, 18 ALKALOM, 90 ÓRA*
KÉPZÉS INDULÁS: 2019. OKTÓBER 11.

Jelentkezési határidő:
2019. OKTÓBER 10.

Az adatok nyelvét beszélő specialisták a következő évek legkeresettebb szakemberei közé tartoznak. Hogy miért vagyunk biztosak ebben? Mert az adatgyűjtésre alkalmas eszközök elárasztották a mindennapjainkat és ezzel egy időben az adatokba zárt intelligencia lett a sikeres vállalkozások legnagyobb tőkéje.



INTELLIGENT MARKETING

2 FÉLÉV, 17 ALKALOM, 68 ÓRA*
KÉPZÉS INDULÁS: 2019. NOVEMBER 06.

Jelentkezési határidő:
2019. NOVEMBER 05.

Az újkori marketingszakemberek feladata komplex, egyszerre van szükségük az ügyfélközpontú marketing megközelítés széles megértésére és művelésére egyes szakterületeken. A jelen legjobb és a jövő legkeresettebb marketingesei azok, akik specializációjuk T-tudású szakemberré tudnak válni.



AI TECHNOLÓGIA

2 FÉLÉV, 19 ALKALOM, 76 ÓRA*
KÉPZÉS INDULÁS: 2019. OKTÓBER 31.

Jelentkezési határidő:
2019. OKTÓBER 30.

Azok a hallgatók, akik elvégzik ezt a képzésünket, képesek lesznek önállóan alkalmazni a különféle machine learning módszereket olyan területeken mint a robotika, a prediktív analitika, övezető autók, videojátékok, ügyfélszolgálati chatbotok, gyártás automatizálás, gyógyszerkutatás és orvosi diagnosztika sok más között.



HR 4.0

4 ALKALOM, ÖSSZESEN 16 ÓRA*
KÉPZÉS INDULÁS: 2019. NOVEMBER 06.

Jelentkezési határidő:
2019. NOVEMBER 05.

A digitalizáció üzleti és szervezeti kihívásainak kezelése megkívánja a gyors HR-reakciót az átalakuló vállalatban megjelenő új igényekre, jelenségekre. A klasszikus HR ismeretek mellett ezért elengedhetetlen, hogy egy stratégiai HR partner naprakész tudással rendelkezzen a legújabb trendekről, eszközökről.



DESIGN THINKING

2 NAP 09:00-17:00 KÖZT, ÖSSZESEN 16 ÓRA

Az emberközpontú kreatív tervezés remek kiegészítése lehet az agilis működésnek, ami az innováció gyorsaságát teszi lehetővé instabil környezetben, mert a design thinking az agilitás előtti kreatív szakaszban biztosított segítséget a szervezetek számára. Intenzív, élmény alapú tréningünkön ezt a tervezési módszert tanítjuk meg a résztvevőknek.



IOT FOR BUSINESS

9 ALKALOM
KÉPZÉS INDULÁS: 2019. NOVEMBER 20.

Jelentkezési határidő:
2019. NOVEMBER 19.

Tudod már, honnan lesz adatod? 9 napos képzés a fizikai rendszerek digitalizációjáról.



SCRUM MASTER

2 NAP, 16 ÓRA*
KÉPZÉS INDULÁS: 2019. OKTÓBER 09.

Jelentkezési határidő:
2019. OKTÓBER 08.

A Scrum Master tréningünk során eljuttatunk az agilis alapelvektől a bevezetés gyakorlatáig. Általános képet kapsz a legfontosabb szerepekről, eseményekről, dokumentumokról, sőt áttekintést adunk az agilis működés skálázásáról. Ez utóbbi kifejezetten érdekes lehet nagyvállalati környezetben.

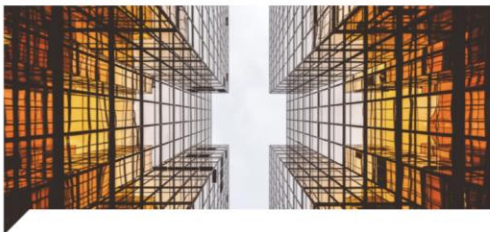

BUSINESS ARCHITECTURE

A vállalatokat is meg kell tervezni és fel kell épí...



FAMILY BUSINESS

Legyen szó alapítók és utódok alternatíváiról, t...



SZERVEZETFEJLESZTÉS

A Magyarországon működő vállalatoknak több o...



DIGITÁLIS TRANSZFORMÁCIÓ

Az agilis-digitális transzformáció kritikus a cég ...



Legyen jobb dolgozni!  KÜRT
AKADÉMIA

ÉLVONALBELI GYAKORLÓ SZAKEMBEREKEL

A JÖVŐ SZAKMÁIT OKTATJUK,

JÖVŐÁLLÓ SZERVEZETEKET
ÉPÍTÜNK.

www.kurtakademia.hu



URALD AZ INFOMÁCIÓBIZTONSÁGOT

LT SECURITY

secube

AGILITÁS & SUPPORT

INVESTMENT DRP RISK COMPLIANCE AUDIT

TERMÉK FEJLESZTÉS



KÜRT Adatmentés Világhír és Hungarikum



ÉRTÉKET MENTÜNK
1989 óta

Kertész Zoltán
KÜRT Zrt.
Adatmentés üzletág-vezető
zoltan.kertesz@kurt.hu



KÜRT Zrt. Adatmentés

- **1989 óta jelen a piacon**
- **Több mint 40.000 elégedett ügyfél**
- **Évi 3000 adatmentés**
- **Európa legtöbb országából és a Közel Keletről**
- **Adatmentés bármilyen adathordozóról (kivéve papír)**



Adattárolók

Merevlemez (HDD)



**A nagy rendszerek is
elemi adattárolókból
épülnek fel**



Tömeggyártás - közel a fizika határaihoz

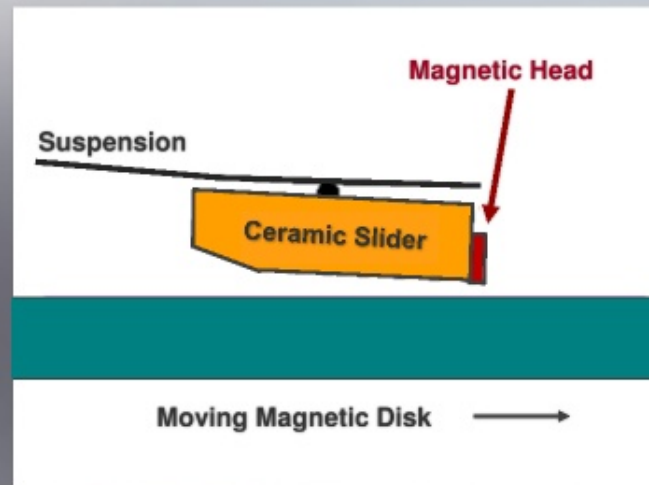

Tömeggyártás - közel a fizika határaihoz

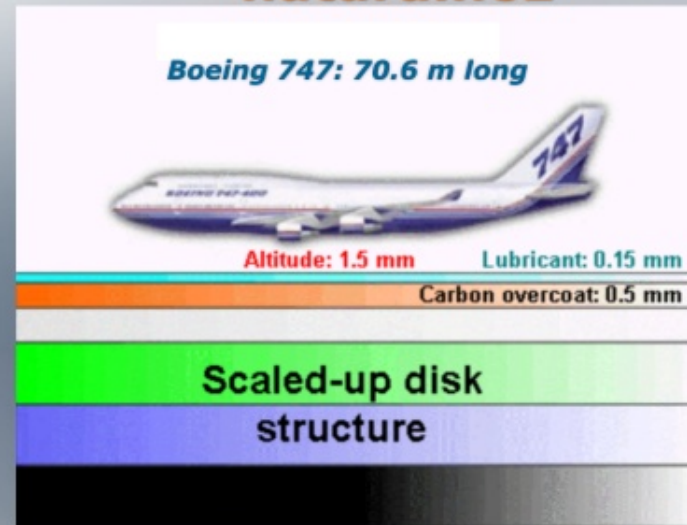

Tömeggyártás - közel a fizika határaihoz

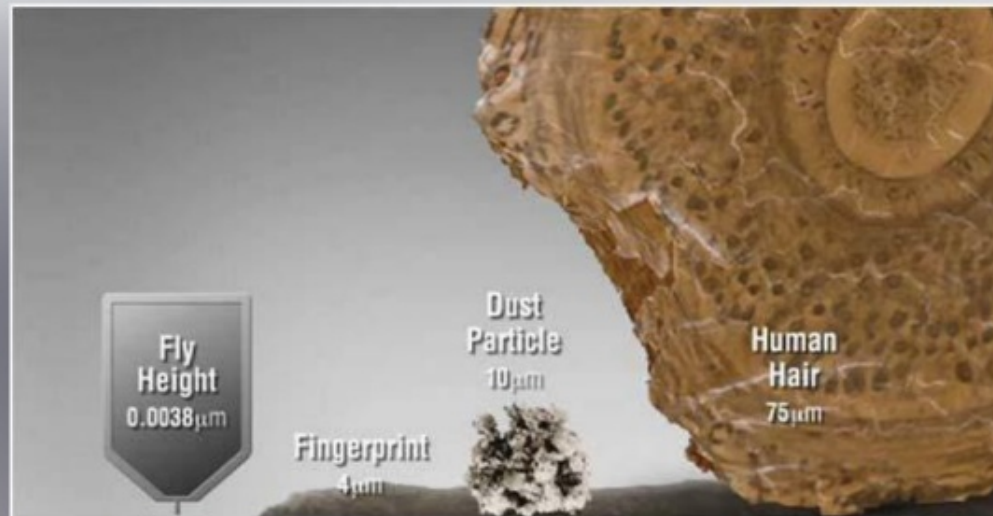

Future of HDD

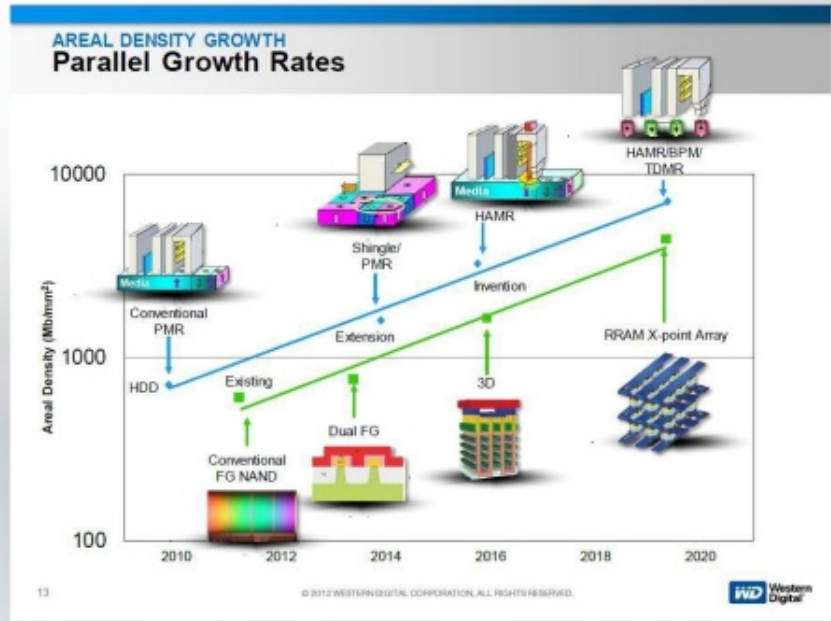

PMR vs. HAMR

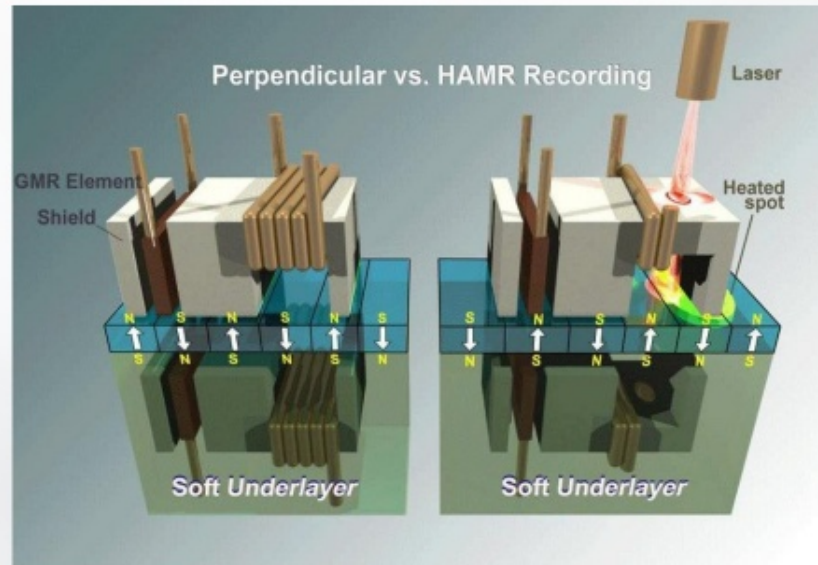

Future of HDD

ASTC Technology Roadmap

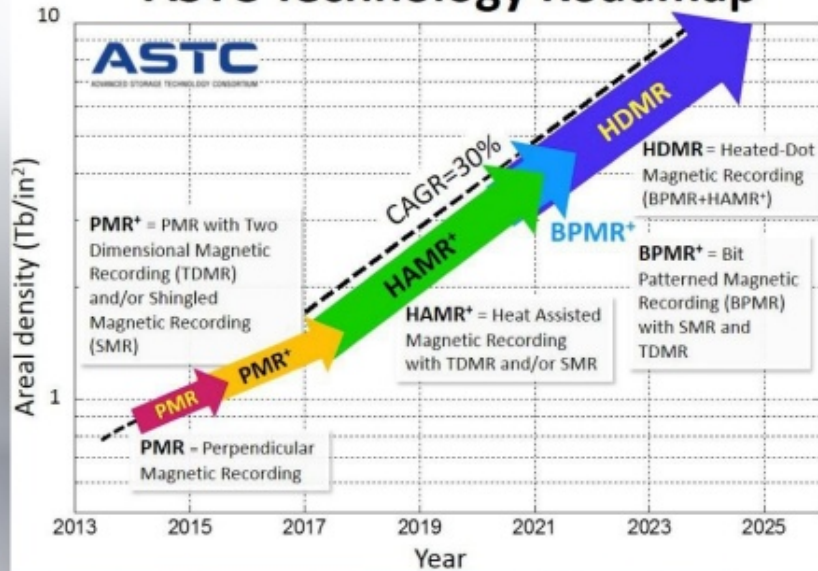

Adattárolók

Solid State Drive-ok

NAND Flash tárolók

- + Kis fogyasztás
- + Nagy sebesség
- + Nincs mozgó alkatrész

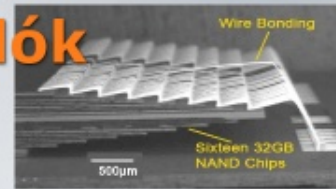

- Újraírási szám: ~100000
- Olvasáskor is „kopik”
- Kérdéses megbízhatóság

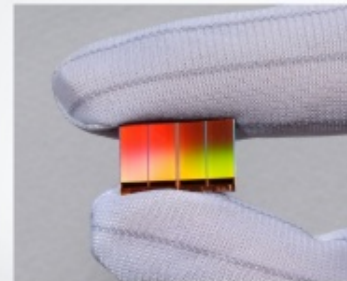

NAND-Flash evolúció

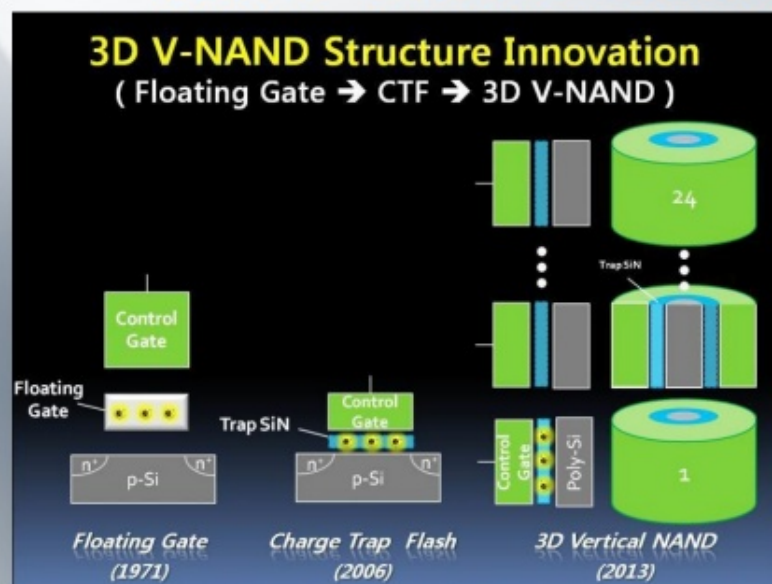

Future of Solid State Drive

Memristor (ReRAM)

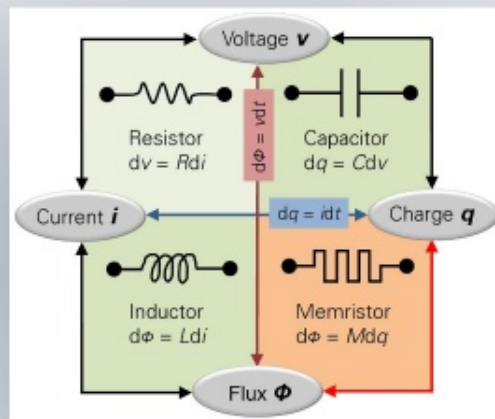

A memristor never forgets

The "resistor with memory" that Leon Chua described behaves like a pipe whose diameter varies according to the amount and direction of the current passing through it.

©NewScientist

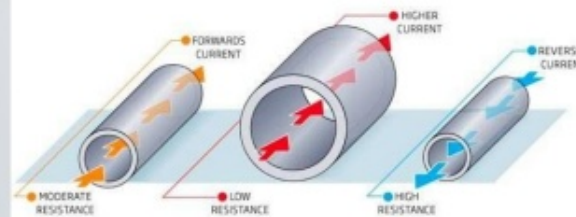

Ⓜ IF THE CURRENT IS TURNED OFF, THE PIPE'S DIAMETER STAYS THE SAME UNTIL IT IS SWITCHED ON AGAIN - IT "REMEMBERS" WHAT CURRENT HAS FLOWED THROUGH IT

- + Faster
- + Cheaper
- + More reliable
- + Rewriting cycle time higher

Adatvesztés, adatmentés

Ami elromolhat, az el is romlik...

HDD meghibásodási adatok:

- **A gyártók szerint a HDD-k meghibásodási rátája kevesebb mint 1 %**
- **Friss kutatások szerint (Carnegie Mellon University) 2%-4% meghibásodás sokkal valósabb adat**
- **Bizonyos esetekben akár 13% is lehet ez a szám (Schroeder & Gibson, 2007)**

Ijesztő adatvesztési statisztikák

- **Minden 15. másodpercben tönkremegy egy HDD**
- **Az adatvesztések 32%-át emberi hiba okozza**
- **Az adatvesztések 44%-át mechanikai hiba okozza**
- **Az adatvesztések 25%-a hordozható eszközök meghibásodása miatt következik be**

**„A probléma megoldásának módszere:
megtalálni azt, aki megoldja a
problémát.” (Murphy)**

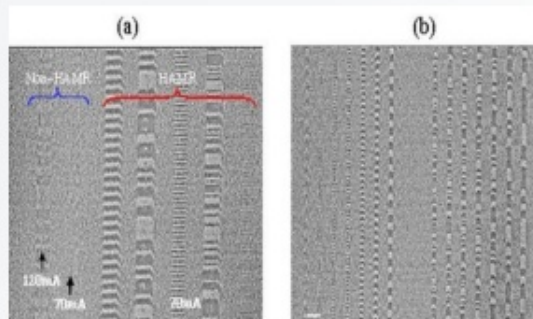

**„A probléma megoldásának módszere:
megtalálni azt, aki megoldja a
problémát.” (Murphy)**



KÜRT
ADATMENTÉS

Köszönöm a figyelmet!



Kertész Zoltán
KÜRT Zrt.
Adatmentés üzletág-vezető
zoltan.kertesz@kurt.hu

KÜRT Adatmentés

Kertész Zoltán
KÜRT Zrt.
Adatmentés üzletág-vezető
zoltan.kertesz@kurt.hu

KÜRT Adatmentés

Tóthmajor Máté

CISA, CISM, CISSP, PMP, ACP



~10 év Kürt Zrt.

Termékfejlesztési vezető

- CISA: infosec auditor
- CISM: infosec vezető
- CISSP: infosec szakértő
- PMP: projektvezető
- ACP: agilis szakértő

URALD AZ INFOMÁCIÓBIZTONSÁGOT

The central graphic features several key elements:

- secube** logo: A stylized white cube icon with the word "secube" in lowercase blue letters.
- TERMÉK FEJLESZTÉS**: A blue rectangular panel with white text, accompanied by an image of people working at computers.
- AGILITÁS & SUPPORT**: A blue rectangular panel with white text, accompanied by an image of a person jumping over a hurdle.
- IT Security & Support**: Panels featuring images of a person holding a "IT SECURITY" sign, a person with a red padlock, a person at a laptop with code, and a person in a blue superhero costume.
- Risk & Compliance**: A panel with a 3D cube graphic containing terms like "INVESTMENT", "DRP", "RISK", "COMPLIANCE", and "AUDIT".



KÜRT Termékfejlesztés

Légy gyakorlati szakértője annak a domainnek amihez szoftvert fejlesztesz !

Mivel foglalkozunk a Kürtnél:

- Adatmentés
- Etikus hack, rendszerintegráció, logelemzés 
- Információ biztonsági tanácsadás 
audit, felkészítés, elemzés, tervezés, oktatás - > "soft ITsec."

A felmalmozott szakértői tudás újrahasznosításának, újra eladásának legjobb módja a szoftver fejlesztés

URALD AZ INFOMÁCIÓBIZTONSÁGOT

LT SECURITY

secube

AGILITÁS & SUPPORT

INVESTMENT DRP COMPLIANCE RISK AUDIT

TERMÉK FEJLESZTÉS





SeCube GRC

Governance, Risk, Compliance

Egy vállalat
információbiztonsági irányítási rendszerének
kialakítás

KOCKÁZATARÁNYOS VÉDELEM
FOLYAMATOS FENNTARTÁSA

EVOLÚCIÓ

JELÉN



TERVEK
JÖVŐ



secube evolúció

Belső használat

Kürt Projekttek



-5 vállalat

Ügyfeleknek

Dobozos termék

GRC

Információbiztonság
folyamatos irányítása



-30 vállalat



???

Modern platform

Irány a felhő és a
nemzetközi piac

JELLEN



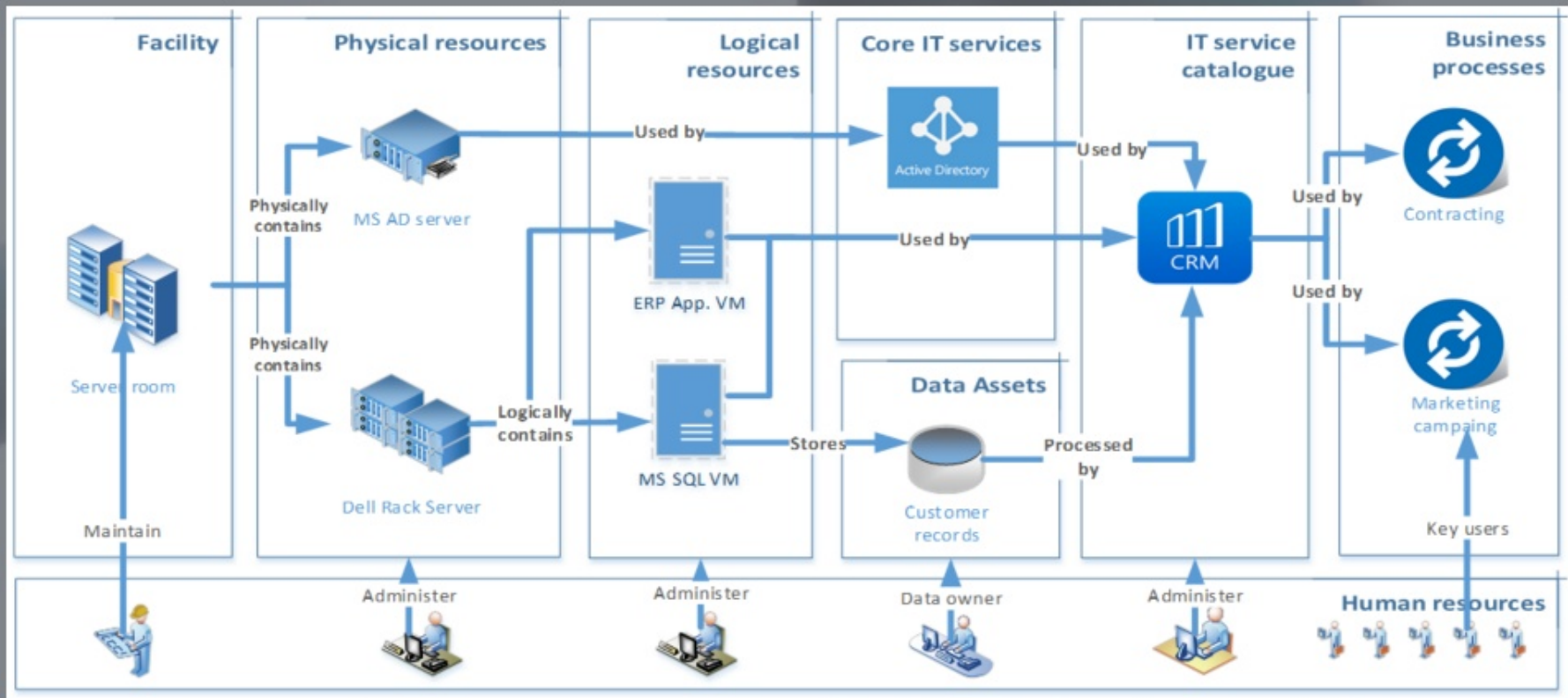

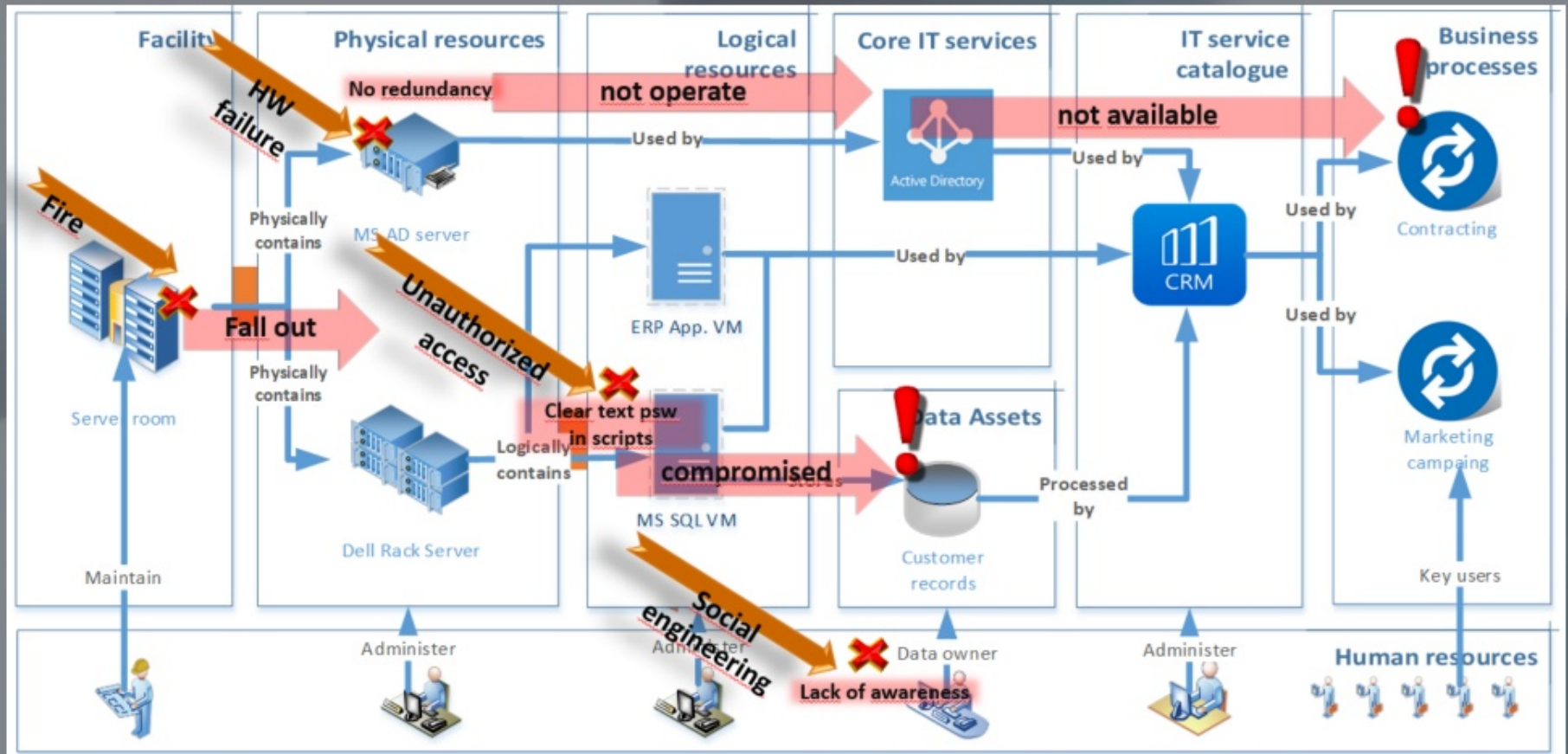

JELEN





CLOUD

TERVEK, JÖVŐ



NEMZETKÖZI
PIAC

URALD AZ INFOMÁCIÓBIZTONSÁGOT

LT SECURITY

secube

AGILITÁS & SUPPORT

TERMÉK FEJLESZTÉS

INVESTMENT
DRP
RISK
COMPLIANCE
AUDIT







Aktív TERMÉKTÁMOGATÁS

Video Galéria Release fileok Kézikönyvek Űrlapok Kapcsolat

Amennyiben problémába ütközött a rendszer használata során, esetleg szoftverhiba lépett fel, vagy egyszerűen kérdése, bejelentése lenne számunkra kérjük, írjon a szupport email címünkre: support@secube.hu

SeCube szakértőink:

	Zoárd		Geri
	Máté		Nándi



AGILIS fejlesztés

tradicionális sw fejlesztés lassú

roll forward tervezés
iteratív fejlesztések
MinimumViableProduct

client feedback gyűjtés
user story szemlélet fejlesztőknél



Aktív TERMÉKTÁMOGATÁS

Video Galéria

Release fileok

Kézikönyvek

Űrlapok

Kapcsolat

Amennyiben problémába ütközött a rendszer használata során, esetleg szoftverhiba lépett fel, vagy egyszerűen kérdése, bejelentése lenne számunkra kérjük, írjon a szupport email címünkre: support@secube.hu

SeCube szakértőink:



Zoárd



Geri



Máté

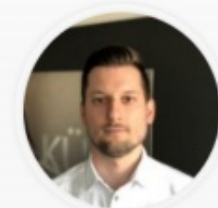

Nándi



Geri

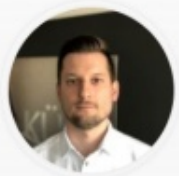

Nándi



AGILIS fejlesztés

tradicionális sw fejlesztés lassú

roll forward tervezés
iteratív fejlesztések

Minimum **V**iable **P**roduct

client feedback gyűjtés
user story szemlélet fejlesztőknél

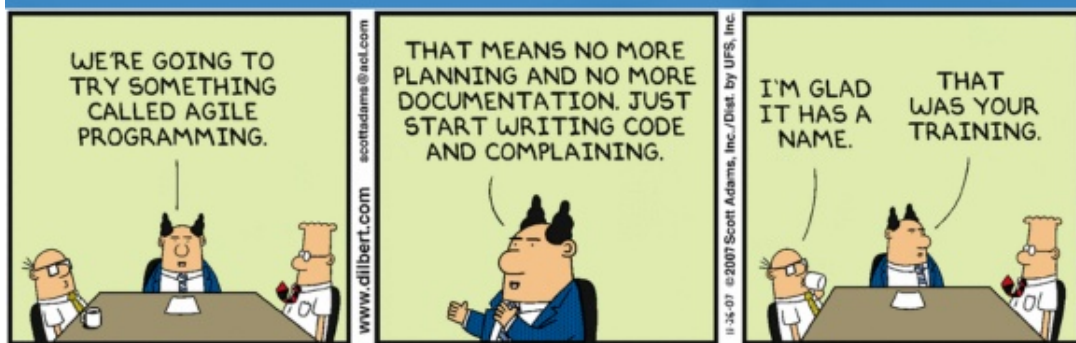

URALD AZ INFOMÁCIÓBIZTONSÁGOT

LT SECURITY

secube

AGILITÁS & SUPPORT

INVESTMENT DRG RISK COMPLIANCE AUDIT

TERMÉK FEJLESZTÉS





www.secube.com



Itt a hatékonyabb munkavégzés helye

- gyorsítás
- egyszerű, intuitív kezelési felület
- nagy adatmennyiség
- kevés probléma
- átlátható felület
- integrációk
- egyszerű konfiguráció
- egyszerű karbantartás

A SeConical színtétele

- gyorsítás
- egyszerű, intuitív kezelési felület
- nagy adatmennyiség
- kevés probléma
- átlátható felület
- integrációk
- egyszerű konfiguráció
- egyszerű karbantartás

Automatikus ingelemzés



Logelemzési folyamat



**SeConical,
kulcs a hatékony munkavégzéshez**

SeConical
SECURITY ANALYTICS



A jövő

- automatizált logelemzés
- virtuális
- monitoring rendszer



SeConical, kulcs a hatékony munkavégzéshez

Kótai Szabolcs

IT GRC szakértő

szabolcs.kotai@kurt.hu

A SeConical születése



piaci rés

automatikus naplóállomány
feldolgozás

új információbiztonsági törvény

ütemezett jelentés generálás

SeCube és LogDrill szerelemgyereke



SeConical
SECURITY ANALYTICS

 **secube**

logdrill
MAKE YOUR DATA WORK



Logelemzés

Loggyűjtés

kimenet



Inventory

BIA

Kockázatmenedzsment

Compliance

GDPR

BCM

Governance

Logelemzés

Üdvözöljük

a SeConical információbiztonsági elemző rendszer kezelő felületén.

A bal oldalon található menüpontok közül kiválaszthatja a használni kívánt funkciót.



Alapmodul rendszerinformációk

Megtekinthető a SeConical Appliance Alapmoduljának hardver, illetve szoftver jellemzőinek aktuális állapota. A hibás, vagy beavatkozást igénylő értékeket figyelmeztető szín különbözteti meg a normális, illetve határértéken belüli értékektől.

Hardver

CPU
kihasználtság
✓ 4%

CPU
hőmérséklet
✓ 36C°

Memória
kihasználtság
✓ 77%

Szoftver & HDD 1,2

SQL szervert
állapot
✓ Normál

HDD 1 állapot
✓ Normál

HDD 2 állapot
✓ Normál

HDD 3,4,5,6

HDD 3 állapot
✓ Normál

HDD 4 állapot
✓ Normál

HDD 5 állapot
✓ Normál

HDD 6 állapot
✓ Normál

RAID

RAID A állapot
✓ Normál

RAID B állapot
✓ Normál

Hálózat

Ethernet portok

1 2 3 4

Riportok kezelése

Az eddig elkészült riportok listája megtekinthető, illetve a riporttípusok letölthetők. A riportlista szűrhető és lapozható. Az oldalon új ad hoc riport előállítására is lehetőség van.

Kezdődátum:



Végdátum:



Típus:



Állapot:

[Találatok szűrése](#)

Kijelöltek letöltése

[Új riport](#)

<input type="checkbox"/>	Létrehozva	Típus	Kezdődátum	Végdátum	Állapot	docx	zip
<input type="checkbox"/>	2019. 09. 30. 4:02	Heti	2019. 09. 23.	2019. 09. 29.	Kész		
<input type="checkbox"/>	2019. 09. 23. 4:21	Heti	2019. 09. 16.	2019. 09. 22.	Kész		
<input type="checkbox"/>	2019. 09. 16. 2:48	Heti	2019. 09. 09.	2019. 09. 15.	Kész		

Út a hatékonyabb munkavégzés felé



appliance

teljeskörű IT GRC támogatás

egyszerűen üzemeltethető

incidensek észlelése

nagy üzembiztonság,

kevés probléma

üzemeltetés támogatás

biztonságos kialakítás

felelősenység

Logelemzési folyamat



Automatikus logelemzés

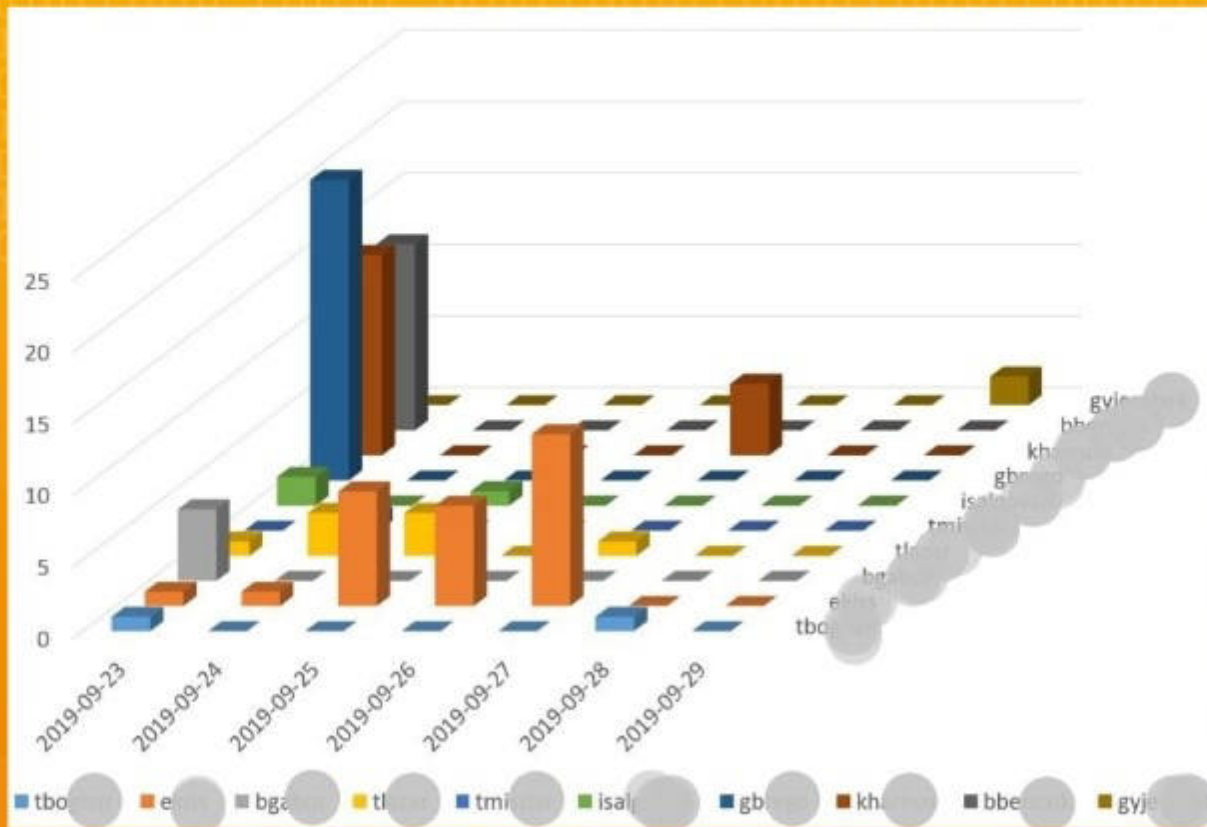

	A	B	C	D	E	F	G	H
1		2019-09-23	2019-09-24	2019-09-25	2019-09-26	2019-09-27	2019-09-28	2019-09-29
2	gb	21	0	0	0	0	0	0
3	kha	14	0	0	0	5	0	0
4	bber	13	0	0	0	0	0	0
5	bg	5	0	0	0	0	0	0
6	isa	2	0	1	0	0	0	0
7	tb	1	0	0	0	0	1	0
8	el	1	1	8	7	12	0	0
9	tl	1	3	3	0	1	0	0
10	da	0	0	0	0	0	0	0
11		0	0	0	0	0	0	0
12	SYS	0	0	0	0	0	0	0
13	d	0	1	0	0	0	0	0

A jövő

elemezhető logtípusok számának növelése

riportok bővítése **virtualizálás**

jelentések rövidebb időközönként

monitoring rendszer

Köszönöm
Köszönöm a figyelmet

...Melléküzemágból Hungarikum – a Kürt-sztori

Submitted by [Képes Gábor](#) on 2019. október 8..

A **Neumann Társaság** egyik legaktívabb szakmai közössége, az **Informatikatörténeti Fórum** rendszeresen tart konferenciákat az **Óbudai Egyetemen**: ezek a találkozók nagy szakmai műhelyeket mutatnak be, s ma már eljutottunk odáig, hogy nemcsak a hazai számítástechnika úttörő vállalatai, intézetei, de ma is prosperáló cégek is bemutatják történetüket.

Senior találkozóznak, baráti eseménynek sem utolsó egy ilyen találkozó – de az iTF figyel rá, hogy az elhangzó előadásokat rögzítse, hozzáférhetővé és kutathatóvá tegye páratlanul gazdag **Informatikatörténeti Adattárunkban** is.



Kürti Sándor. Fotó: Garami Péter

Az iTF október 4-i szakmai napján **Kürt – adatmentésben a világegsők között** címmel **Kürti Sándor** mutatta be az általa alapított, s adatmentési tevékenységével a **Hungarikumok** sorába emelkedett cégét. *„Mi nyuszik már rég nem lennének, ha a farkasok nem üldöznének állandóan”* – ez volt a találkozó alcíme. Egy információbiztonsági cégtől ez igen találó és szellemes – bár a találkozó meggyőzött róla, hogy azért ez a „nyuszi” igencsak *„nagyvad”* a maga *vadászmezején*.

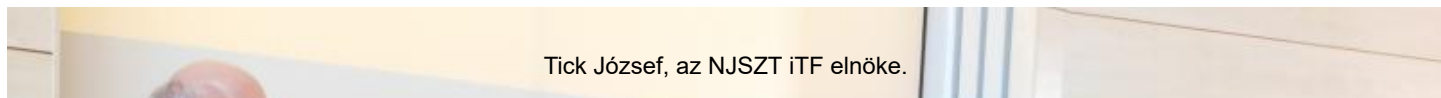

Tick József, az NJSZT iTF elnöke.



A konferencia résztvevőit az iTF elnöke, **Tick József** köszöntötte, majd maga **Kürti Sándor** vállalta a moderátor szerepét. A Kürt előzményeiről, forrásvidékéről testvére, **Kürti János** mesélt, aki 1970-ben szerzett diplomát – és az **Elektronikus Mérőkészülékek Gyárában (EMG)** kezdett dolgozni. Az akkor 3000 főt foglalkoztató vállalat ekkor már saját számítógépet gyártott **EMG-830** néven (amely az ÉGSZI-nél, továbbá a folyamatirányítás területén az Inotai Hőerőműnél is sikeresen működött), illetve francia számítógépek meghonosításán dolgozott.



Kürti János. Fotó: Garami Péter



Kürti János az EMG-ben szerzett tudást kamatoztatta a mágneses adattárolók javítása területén. Érdekesen mutatta be a kort, a „*hátizsák-import*” világát és a **Magyar Optikai Művek** szerepét a floppyk gyártásában.

Innen **Egri Béla** vette át a szót, aki a **Központi Fizikai Kutatóintézetet (KFKI)** és az intézet MOM-mal való együttműködését ismertette. Az embargós nehezítések ellenére (vagy talán pont ezért) komoly hazai fejlesztések jöhettek létre: itt nem egyszerűen klónozásról, hanem nagyon bonyolult visszafejtésről és a hazai lehetőségek alkalmazásáról volt szó. Így jött létre a KFKI winchester technológiák számára készült **tiszta szobája**, ahol maximum 100 porszem volt a megengedett köblábanként – a tiszta szoba az akkori, erős magyar forint mellett is közel 29000 forintba került négyzetméterenként!



Kürti Sándor akkoriban – 1986-87 táján – a **Sasad Tsz. melléküzemágaként** reklámozta diszkek technológiáját a Kongresszusi Központban. Innen indult az együttműködés, melyből diszkek javítására szolgáló céleszközök születtek – és *Kürtiek lettek az első használói a tisztaszoba-technológiának.*

A következő előadó a Neumann Társaság előző elnöke, **Friedler Ferenc** professor volt. Ő egy szinte kortárs, ezredforduló utáni történetet villantott fel: a Kürt cég és a veszprémi **Pannon Egyetem** együttműködését. A gyümölcsöző kapcsolat egy *székesfehérvári kórházi kórteremből* indult, mert **Kürti Tamás** balesetet szenvedett a megbeszélésre tartva.



Friedler Ferenc

A szerencsés fordulat az, hogy az ipari szereplő és az egyetem évekig együtt tudott dolgozni: *a cég hozta a témát, amit az egyetem továbbkutatót.* A folyamatos interakció eredménye lett a **FuturIT Informatikai Biztonsági Tudásközpont**. A versenyképes projekt az egyetemi kar egész munkáját átalakította, modernizálta – a Kürt pedig azzal is profitált, hogy sok egyetemista tehetség hozzájuk ment dolgozni.

A konferencia első felét **Kürti Sándor** és az új ügyvezető, **Kmetty József** közös stand upja zárta.

„Észrevették, hogy rögtön átvette az irányítást?” – kérdezte Kürti Kmettyre mutatva, aki valóban rutinosan fonta össze mondanivalóját az alapítóéval.



Kmetty József, Kürti Sándor és egy korai mágneses adattároló

Mint megtudtuk, a rendszerváltáskori sikertörténet egy winchestermosó berendezéssel indult, amely a Hajdúsági Iparművek mosógép motorja, egy ötven literes alumínium tartály és egy LADA ablaktörő motor házasításából született.



A szürrealista szobornak is beillő masina sikert aratott, s hamarosan a Kürt szolgálataira a nemzetközi piacon is szükség lett.

A nemzetközi kiállítások legeredetibb standját is kiérdemelték, megint a szükségből kovácsoltak erényt a western vagy inkább *eastern* hangulatú fa standdal. A két vezető tréfás párbeszédéből számos sztorit megismerhettük. Hiába tanácsolta nekik egy kanadai szakember, hogy *kizárólag az adatmentésre és információbiztonságra építsék brandjüket*, még téglagyárat is kezelt egy időben a cég – az öreg gyár udvarán lovaskocsi állt, míg a másik „üzemága” a cégnek a csúcstechnikával foglalkozott.

A világsiker az ezredfordulón jött el, a *2001. szeptember 11-i terrortámadás* után Amerikának is szüksége volt a magyar adatmentési technológiára. Kürti Sándor **George W. Bush** elnökkel is találkozott, „*megajándékozott a kézfogásával*” – mondta a pozitív csalódást jelentő találkozóról.

A Kürt vállalat szociális felelősségvállalásáról három előadást hallhattunk délután: **Sárkány Péter** az alapítványt, **Molnár Lajos** a gimnáziumot, **Kürti Tamás** a **Kürt Akadémiát** mutatta be.



Sárkány Péter, fotó: Garami Péter

A Kürt Alapítvány a 90-es évek elején indult, a **Stanford Egyetem** programja nyomán támogatott hátrányos helyzetű gyerekeket, majd később létrejött a gimnázium, melynek alapítója, **Herczeg Éva** legendás hírűvé fejlesztette az intézményt. A mostani igazgató, Molnár Lajos *a tanulás szabadságára, a szabad gondolkodásra és a demokráciára helyezi a hangsúlyt* – annyira, hogy igazgatóként is bármely témában leszavazható, szavazata csak egy szavazat a többi között. Jelenleg egyébként közel félezer tanuló jár a Kürt-féle gimibe.



Molnár Lajos. Fotó: Garami Péter

A **Kürt Akadémia** több ezer fős vállalatokat alakít át abból kiindulva, hogy a technológia felrobbantja a megszokott értékláncokat az üzletben. Kürti Tamás szerint *új világban vagyunk, ahol az emberek megint emberséges munkát végezhetnek, mert az algoritmusok elvégzik helyettük a robotmunkát – legyen igaza!*



Kürti Tamás. Fotó: Garami Péter



Kertész Zoltán arra kereste a választ, hogy mivel érdemelte ki a Kürt cég a Hungarikum elismerést: meg is mondjuk a választ, azzal, *hogy Magyarországon is híres és világhírt szerzett*. 1989 óta 40000 elégedett ügyfél jelzi ezt, évi 3000 adatmentést végez egy cca. 10 fős mérnöki csapat. Az ügyfelek évi 18 országból hozzák elromlott winchestereiket, flash tárolóikat – azaz: *féltett és pótolhatatlan adataikat*.



Kürti Sándor és Kertész Zoltán. Fotó: Garami Péter

Tóthmajor Máté és Kótai Szabolcs a Kürt szoftverfejlesztő részlegének munkáiba engedett betekintést.

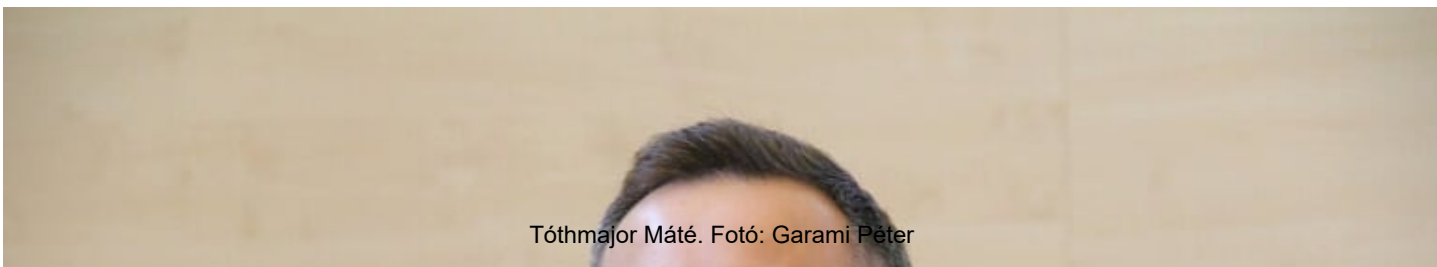

Tóthmajor Máté. Fotó: Garami Péter



A **Secube** elemzési, tervezési és folyamatos karbantartási tevékenységeket támogató webes rendszer, mellyel egy szervezet **információbiztonsági irányítási rendszere (IBIR)** megteremthetővé, átláthatóvá és kézben tarthatóvá válik. A **Seconical** pedig egy információbiztonsági elemző rendszer.



Kótai Szabolcs. Fotó: Garami Péter

Ma itt tart a [Kürt](#) – amely a Sasadi Tsz melléküzemágából indult. A Hajdú mosogépre hajazó, barkács masinától jutott el az Amerikában is csodált technológiáig.

A cég természetesen szerepel az ITF [Időutazás](#) virtuális kiállításában is – [Kürti Sándor](#)ról és [Kürti János](#)ról, akik mindketten a Neumann Társaság [Kalmár-díjasai](#), pedig Adattárunkban is olvashatunk.

Képes Gábor