

ORSZÁGOS SZÁMÍTÓGÉPTECHNIKAI VÁLLALAT



1973 - 2013

1113 BUDAPEST
Bartók Béla u. 104.
Telex: 22-62-69 NOTO H
Közp.: 668-411, 668-466,
668-520
Gazd. Ig. H.: 451-704
Keresk. Főo.: 666-642
Műszaki Főo.: 665-483

NOTO - OSZV

A 40 éve alapított műhely

NJSZT ITF
„Nagy Számítástechnikai Műhelyek”
2014. február

„KIS HŐSÖK NAGY SZTORIKKAL”

A NOTO - OSZV NAPLÓJA

(AMIRŐL SZÓ VOLT ÉS AMI KIMARADT...)



ELSŐ KIADÁS

2014.

Tartalomjegyzék

Előszó	3
Előzmények	3
Az OSZV szerepe	5
Az OSZV feladatköre	6
Az indulás	6
A folytatás	7
Igazgatóink	7
Szervezeti felépítés	8
Bemutakozó területeink	9
Kereskedelmi tevékenységünk	10
A referencia számítóközpont feladata, tevékenysége	14
Az OSZV oktatási tevékenysége	26
Az Országos Software Archivum és Követőszolgálat (OSAK) szerepe	33
Az OSAK hőskora	33
Műszaki Vevőszolgálati Főosztály	57
Közösségi élet	60
Nyugati gépek kiszolgálása az OSZV-ben	62
Kisgépes szerviz	64
Regnecentralen és Datapoint szerviz az OSZV-ben	65
Böwe szerviz	66
Wang szerviz	67
ESZR nagygépek üzembehelyezése	68
ESZR nagygépek kiszolgálása	71
Megkésett értékelés	74
Akikről még nem beszéltünk	75
Vállalati életképek és emlékek	78
Egyéb emlékképek és tárgyak	82
OSZV, a közösségépítő műhely	84
Szakmán innen – szakmán túl	84
Hagyományaink	86
OSZV emlékezet	87
OSZV délután – NJSZT ITF „Nagy Műhelyek” – 2014. február 12.	87
Hagyományörzés	90
Ismert hiányzóink	91

Előszó

Mint „összejáró” szervizesek, évek óta beszéltünk arról, hogy jó lenne egy OSZV találkozót szervezni. De valahogy mindig az óhajok szintjén ragadtunk. 2013. szeptemberében, a pomázi partinkon megemlékeztünk az OSZV alapításának 40 éves évfordulójáról, sőt még a születésnapi torta sem maradt el.

Ma nagy divat a fociról beszélni (focizni már kevésbé...), így focis hasonlattal élve, azt mondhatjuk, hogy a játék mindig egy kezdőrúgással indul... no ez hiányzott nekünk.

Egykori kollégánknak, igazgatóknak, Havass Miklósnak köszönhetjük, hogy a kezdőrúgást felvállalva elindította a az OSZV délutánhoz vezető „játékot”.....

Köszönjük Miklós!

Előzmények

Az OSZV bemutatkozását fontosnak és indokoltnak ítéljük több okból is:

- **Egyedi alapítási körülmények - jellegzetes korrajz**
- **Munkálkodás a „senki földjén”**
- **Történelem lapjaira nem kerülő tevékenységi kör**
- **Speciális szerepkörből adódó, különleges közösségépítő műhely**

Az OSZV alapításához vezető szakmai út kezdete a „mainframe” hivatalos megjelenéséhez, az IBM Corporation történelmi bejelentéséhez kötődik.

- **1964. április 7. - IBM System/360® család bejelentése**



„A System/360 volt a legnagyobb horderejű, a legkockázatosabb döntésem, amit valaha is hoztam. Hetekig gyötrődtem rajta, de mélyen meg voltam győződve arról, hogy nincs olyan feladat, amelyet az IBM ne tudna megcsinálni.”

Tom Watson Jr

IBM elnöke 1952

IBM elnöke és CEO 1956

IBM elnök-vezérigazgatója 1961-1971

A bejelentés következtében a szakma két irányban fejlődik tovább:

1/ Szuperszámítógépek versenye (a szakma Formula-1-e) - első ilyen gép a CDC 6600, 2013. év végén egy kínai gép

2/ Alkalmazotti számítástechnika, amelynek jellemzői a bejelentés következtében:

- **szabványosítás**
- **modularitás, skálázhatóság**
- **kompatibilitás**

A fenti jellemzők egy elképesztő méretű extenzív fejlődést indítanak el a szakmában, amelynek rövid időn belül az lett az eredménye, hogy a számítástechnikai eszközök használata a gazdaság minden szereplője számára – mérettől függetlenül – lehetővé vált, sőt éveken belül már szükségszerűvé. A számítástechnika a világgazdaság motorja lett, termelőerővé vált.

A ketté osztott világ keleti felén, ahol még az ötvenes években, Sztálin idejében kifejezetten áltudománynak tartották a számítástechnikát és megvetették, kénytelenek voltak a vezetők átgondolni a számítástechnika fejlődésének hatását a két vilárendszer párharcában.

A „fejvakarás” eredményeképpen:



- **1969 - Egységes Számítógép Rendszer**

A Szovjetunió kezdeményezésére létrejött Egységes Számítógép Rendszer (ESZR) célja közös számítógépcsald kifejlesztése a tagállamok szoros együttműködésében

- **1971 - SZKFP**

A Magyar Kormány Gazdasági Bizottsága jóváhagyja a Számítástechnikai Központi Fejlesztési Programot (SZKFP)

- **1973 - NOTO-OSZV alapítása**

Az ESZR magyar NOTO vállalatának létrehozása körüli viták:

- a/ nemzetközi politikai – gazdasági körülmények
- b/ magyar viszonyok és érdekek szerepe az alapítás módjában



Az OSZV létrehozásának módját és feladatkörét erőteljesen meghatározta az ország gazdasági érdekei.

A szovjetek szeretnék volna a számítástechnikai eszközök egymás közötti cseréjét elérni. Mivel a magyar érdek az volt, hogy az ország számítástechnikai exportja ne függjön a magyar importtól, továbbá, hogy a részben nyugati elemeket is tartalmazó, jól értékesíthető gépeinkért értékes termékeket kapjunk (például olajat) cserébe, ezért az összes létező magyar számítástechnikai gyártói kapacitástól elkülönítve (még ágazati minisztériumi szinten is), kifejezetten csak az ESZR program keretében beérkező rendszerek teljeskörű kiszolgálására hozták

létre az OSZV-t. Így kerültünk a KSH felügyelete alá, a beérkező rendszerek száma pedig évenkénti tárgyalások eredményeképpen alakult ki.

Azon is jelentős viták folytak, hogy jó-e számunkra egyáltalán az ESZR programban történő klón gyártás (ahogy ezt egy riportban Beck György „követő fejlesztésnek” nevezte), amely ilyen formán a nyugati gépek beérkezését korlátozta. Ma már tudjuk, hogy az ESZR programban való részvétel, a beérkező, időnként kínládást okozó keleti berendezések, és több helyen hozzájuk kapcsolódó nyugati gépek magasszintű megismerése révén olyan képzett szakembergárda nőtt fel az országban, amely a rendszerváltás után minden zökkenő nélkül kezelni és használni tudta a fejlettebb technikát is.

Az OSZV szerepe

Az OSZV szerepét talán első igazgatónk egyik levelében fogalmazta meg a legplasztikusabban:

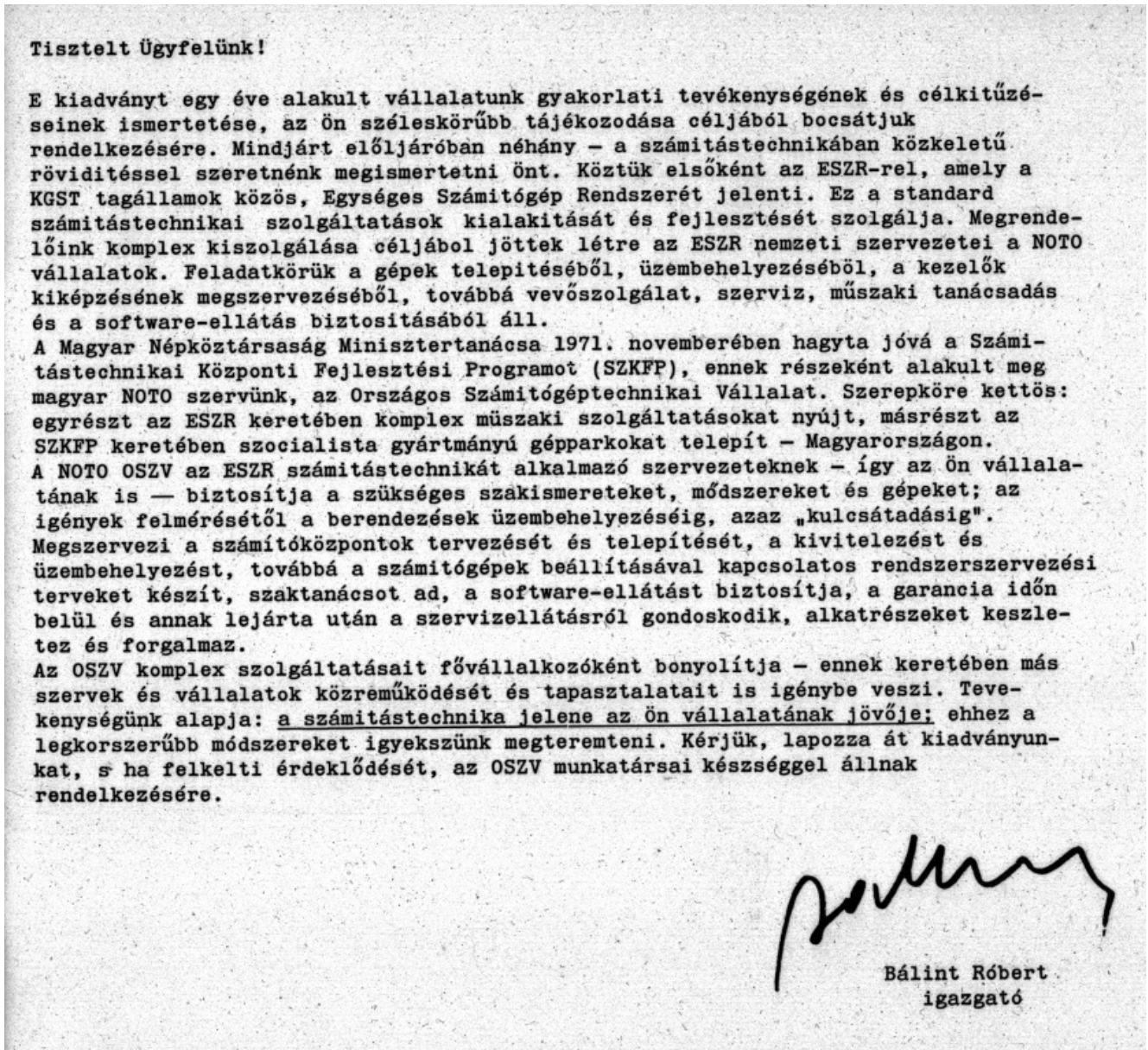

„A számítástechnika
jelene az Ön
vállalatának jövője”
(Bálint Róbert, 1974)

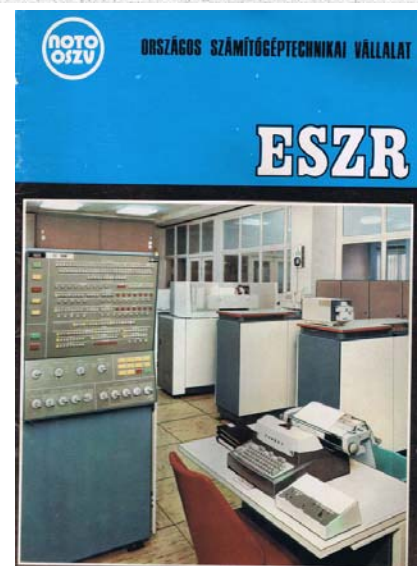

Az OSZV feladatköre

- Számítástechnikát alkalmazó vállalatok komplex kiszolgálása
- Számítógépek telepítésének tervezése, kivitelezés szervezése, installálás, üzembe helyezés
- Rendszerszervezési tervek, feladatok, szaktanácsadás
- Szoftver ellátás biztosítása
- Vevőszolgálat, garancia időn belüli és túli szerviz, labor szolgáltatás, éves megelőző karbantartás
- Alkatrészek, anyagok, járulékos eszközök készletezése, forgalmazása
- Szakemberképzés
- Műszaki fejlesztések



Az indulás...

Az alábbi névsor és beosztás 1974. év egyik „pillanatfelvétele”:

Bálint Róbert Igazgató	Vidor Tamás Software osztályvezető	Szabó István Hardware irodavezető
Lakatos Györgyné Gazdasági igazgatóhelyettes	Székely Mihály Alapsoftware irodavezető	Braumüller József Szerviz osztályvezető
Simon Zoltán Kereskedelmi főosztályvezető	Fóti Gábor Software alkalmazási irodavezető	Ficza Sándor Installáció vezető mérnöke
Koltai Frigyes Kereskedelmi főoszt. vez. hely.	Minkó Béla Software bonyolító irodavezető	Kutas János Együtműködési irodavezető
Zimányi György Kereskedelmi osztályvezető	Bódi József Fővállalkozási osztályvezető	Barna Pál Alkatrészgazdálkodási osztályvezető
Surányi Gyula Műszaki főosztályvezető	Kerekes Ferenc Létesítmény főmérnökség vezetője	Meschán Ferenc NOTO összekötő
Petrás István Műszaki osztályvezető	Réh János Telepítés tervezési irodavezető	
Csabafi Károly Műszaki osztályvezetőhelyettes	Szentiványi Imre Számítógépek vezetője	

A folytatás...



1975. január 1-én főhatósági rendelkezés folytán a SZÜV Számítástechnikai műszaki szolgáltatási tevékenysége a **Dékán Pál** vezette szervezet teljes létszámával (kb.110 fő) áthelyezésre került. **Pintér László** igazgatóhelyettesként a cég vezetését erősítette. 1975. február 15-től az OSZV szerviz szolgáltatási tevékenységét a Szerviz- illetve 1978-tól a Műszaki Vevőszolgálati Főosztály végezte Dékán Pál vezetésével, több, mint 150 munkatárssal (5 osztállyal).

A Videotonból 1974-ben átkerült **Reich Gábor** vezette terület Műszaki Főosztálya erősödött, hozzá tartozott a Számítógépterem, a Dokumentációs Iroda, az Oktatás, a TAF csoport és a Hardver Osztály.



Igazgatóink...



← **Bálint Róbert (1921–2009)**

A BHG munkatársa, majd az OSZV első igazgatója volt. Utána az Információ-technikai Vállalat (ITV) kooperációs vezetője volt. Magánvállalkozásoknál, 1987-91 között Bécsben dolgozott.



← **Nyíri Géza (1942-2010)**

Az INFELOR igazgatóhelyettese, az OSZV ill. az ÁSZSZ igazgatója. Később a PSZÁF majd a HIF vezető munkatársa volt.

Juhász János (1933 -1986) →

MSZMP pártközpont gazdasági alosztályvezetője, az OSZV, a SZÁMOK és a SZÁMKI fúziójának irányítója, a SZÁMALK első vezérigazgatója volt.



Szervezeti felépítés

Országos Számítógéptechnikai Vállalat szervezeti felépítése 1979

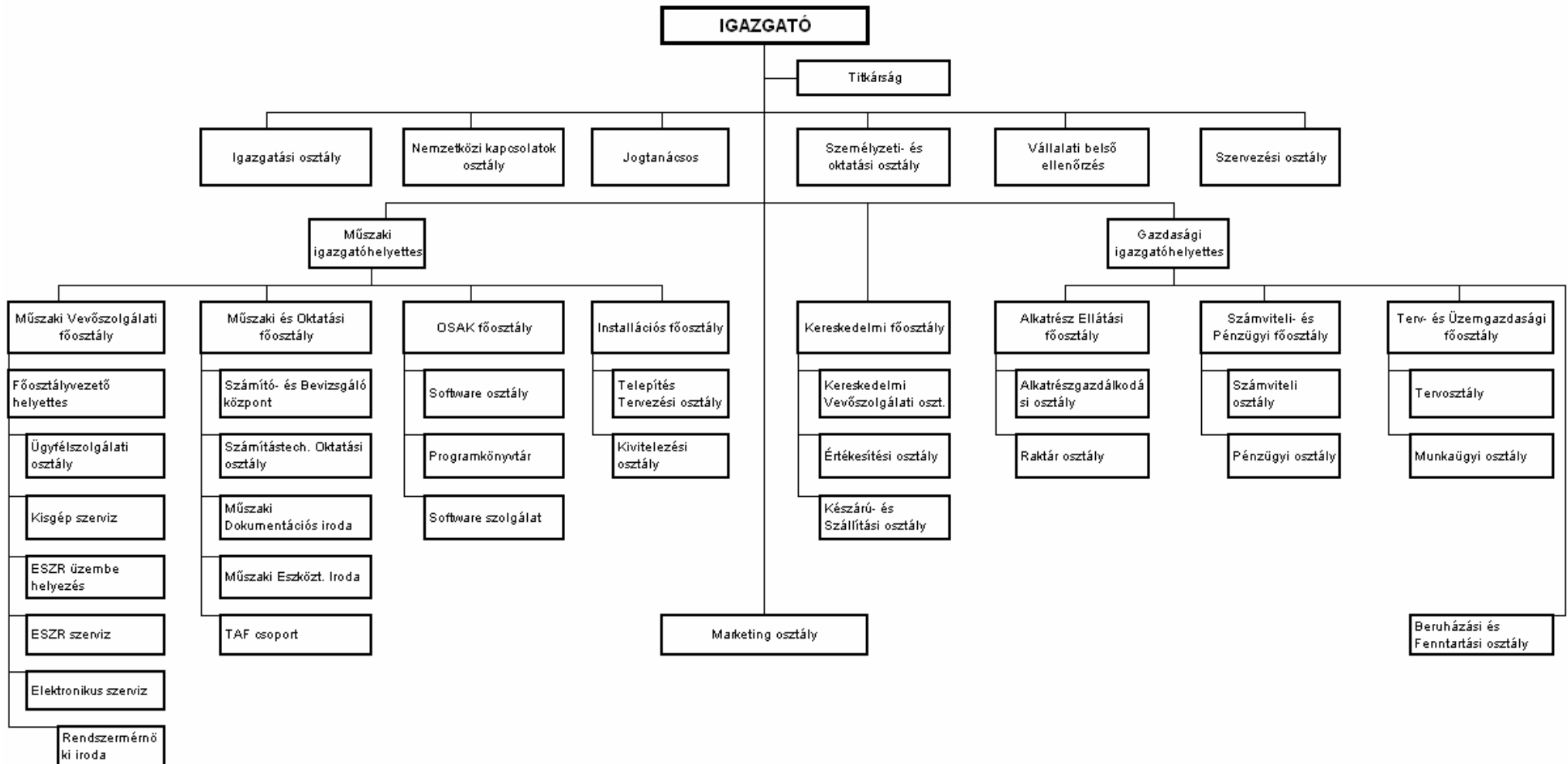

Bemutató területeink

Az NJSZT ITF „Nagy Számítástechnikai Műhelyek” sorozatban következő területeink mutatkoztak be:

- **Kereskedelem (Nándori Kálmán)**
- **Számítóközpont (Szentiványi I., Lénárt A.)**
- **Műszaki oktatás (Lovák István, Ila László)**
- **OSAK szerepe (Vidor Tamás)**
- **Telepítés tervezés (Zoltán Attila)**
- **Nyugati eredetű gépek (Lovas Péter)**
- **ESZR nagygépek (Molnár László, Szilágyi Attila)**
- **Alkatrész és anyaggazdálkodás (Kutas János)**

Kereskedelmi tevékenységünk

(Nándori Kálmán)

A vállalat kereskedelmi tevékenysége a szervezeti felépítésnek megfelelően közvetlenül az igazgató irányítása alá tartozott:

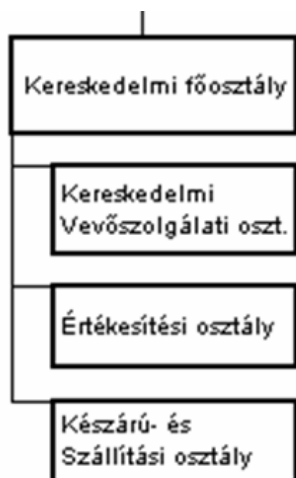

Kereskedelmi vezetőink:

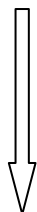

- Simon Zoltán
- Karvázy Gyula
- Nándori Kálmán

1975-ben kerültem a vállalathoz kereskedelmi vezetőnek, főnököm Karvázy Gyula fő. ov., illetve Bálint Róbert igazgató volt.



A számítástechnikai import tevékenységet a Metrimpex külkereskedelmi cég bonyolította Fazekasné Vera és kedves munkatársai által.

Az ESZR komplett gépcsaldjait: R-20, R-22, R-30, R-40, és szabadon választott perifériáit /mágnesszalag és mágneslemez meghajtók/ számítóközpontok munkáját segítő egyéb / BÖWE leprellő feldogozó, stb/ kiegészítő eszközök beszerzését intézte a kereskedelmi szervezet.

Az OSZV a hazai komplex tevékenységét (kereskedelem, számítóközpont tervezés, kivitelezés, gép installálás /hardwer- software/, kötelező szervizelés, javítás, alkatrész ellátás, szaktanfolyamok tartása, stb.) vállalta és végezte.

Az OSZV igazgatója, vezetői és számos munkatársa igen lelkesen, szorgalmasan, példás odaadással dolgozott az ESZR számítógépek hazai sikeres elterjesztéséért. A vállalat kollektívája munkájával az egész országot átölelő új hasznos tevékenységet folytatott. Együttműködtünk azokkal az intézményekkel /MTA SZTAKI, INFEROL, SZKI, VIDEOTON, KFKI, EMG, stb/, amelyek az SZKFP elterjesztésében, sikeres megvalósításában munkálkodtak.

Visszatekintve, mint egy negyven év távlatából az Országos Számítógéptechnikai Vállalat fiatal szakembergárdája eredményesen végezte úttörő munkáját a számítástechnika terjesztésében.



Az OSZV eredményes tevékenységének egyik jelentős forrása, hogy az alapítása után /1975-ben/ a szakember állománya kibővült a SZÜV Számítógép Szerviz /Budepest VII. Akácfa u. 51.sz/ dolgozóival. A SZÜV Szerviz vezetője **DÉKÁN PÁL Úr**, a műszaki vezető **PEJTSIK PÁL Úr** volt.

Isten nyugosztalja Őket békében!

Ők már korábban 1967-től alakították a vállalatban belül a számítógépek országos szervizellátását. A SZÜV többek között UNIVAC, Bull-Gamma 115 számítógépeket üzemeltetett. Dékán és Pejtsik Urak építették, gondozták a

- jövőnek is – a számítógépekhez értő személyi állományt. Kitűnő, előrelátó emberi és szakmai igényességgel végezték munkájukat. Sok kedves kollégámmal Nekik



köszönhetjük biztos szakmai jövőnket a SZÜV-nél, OSZV-nél, SZÁMALK-nál, stb.

Az R-20 rendszer tipikus felépítése:

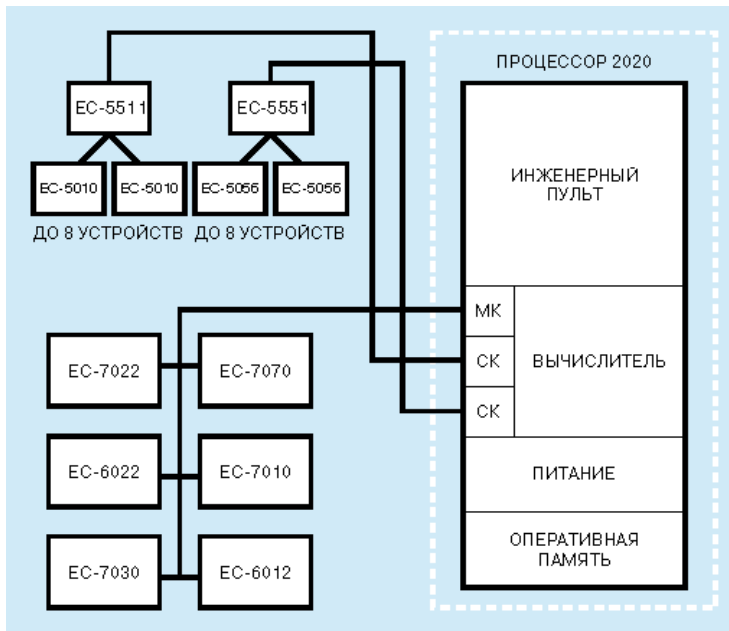

- EC-2020 - Központi egység
- EC-5551 - Mágneslemez-vezérlő
- EC-5056 - Mágneslemez-egység (7,25 Mb)
- EC-5511 - Mágnesszalag-vezérlő
- EC-5010 v. EC-5012 - Mágnesszalagegység
- EC-7070 - Operátori konzol-írógép
- EC-6012 - Lyukkártya olvasó
- EC-7010 - Lyukkártya lyukasztó
- EC-6022 - Lyukszalag olvasó
- EC-7022 - Lyukszalag lyukasztó
- EC-7030 v. EC-7032 - Sornyomtató

Még az Amerikai Egyesült Államok Kereskedelmi Minisztériumának sajtófigyelő szolgálata is feldolgozta a Világgazdaság 1976. november 5-i számában megjelent hírt, amely beszámolt róla, hogy az OSZV 11 db R-22-es rendszert hozott be a Metrimplexen keresztül 1976-ban, míg 8 db R-22-es rendszer behozatalára kötött szerződést 1977-re...

HUNGARY TO BUY R-22, R-50 COMPUTERS FROM USSR

Budapest VILAGGAZDASAG in Hungarian 5 Nov 76 p 3

[Text] On 3 November the METRIMPEX Foreign Trade Enterprise signed a 7.7 million ruble import agreement in Budapest with the Soviet foreign trade association, Elektronorgtechnika. Under the terms of the agreement the Soviet enterprise will, at the order of NOTO-OSZV (International Computer Technology Training and Information Center--National Computer Technology Enterprise), deliver eight R-22 computers in 1977. Of these, four will have a capacity of 256 kilobytes while the remaining four will have twice this capacity. According to the agreement the Hungarian buyer is to receive basic software along with the computers. NOTO-OSZV will take charge of installing the machines for the enterprises which purchase the Soviet computers from it. In addition to the aforementioned eight computers, another three R-22 machines are to arrive at NOTO-OSZV. These are machines originally scheduled to arrive in 1976 the delivery of which has been postponed so they will reach the users in 1977. In 1977 the high-capacity R-50 Soviet computer which will be used by the Computer Technology and Automation Research Institute of the Hungarian Academy of Sciences will be put into operation. METRIMPEX officials revealed that purchase of another two R-50 computers is under discussion.

METRIMPEX would like to buy computers for the enterprises from other socialist countries in 1977. The plans are to import computers worth 9 million-10 million rubles from the GDR, Romania and Bulgaria. However, no contracts have been drawn up so far.

Insofar as 1976 computer imports are concerned, NOTO-OSZV is to receive eleven Soviet R-22 computers this year. Of these, eight have a capacity of 128 kilobytes; three of 256 kilobytes. On the basis of previously concluded contracts, METRIMPEX will import computers worth 10.5 million rubles from the GDR and 2 million rubles from Bulgaria in 1976. This means that computers worth over 20 million rubles will arrive from the socialist countries. This value is expected to amount to about 25 million-30 million rubles next year.

Országos Számítógéptechnikai Vállalat



Országos Számítógéptechnikai Vállalat
Kereskedelmi Főosztály
1143 Budapest, Népstadion út 61
Telefon: 637-448
Telex: AUKUT 22-6037

Az Egységes Számítógép Rendszerben közreműködő szocialista országok hat számítógép modellt
ESZ-1010
ESZ-1020
ESZ-1021
ESZ-1030
ESZ-1040
ESZ-1050

és több mint 150 különféle berendezést gyártanak.

A berendezések funkciójuk szerint hét csoportra oszthatók:

központi egység (adatátviteli csatornák nélkül),
csatornák,
háttértárak,
input-output (perifériás) berendezések,
ember és gép közvetlen kapcsolatát biztosító berendezések,
távadatfeldolgozási rendszerek berendezései,
adatelőkészítő berendezések.

Az ESZR modelljei közül

az ESZ-1020,
ESZ-1030,
ESZ-1040,
ESZ-1050 modellek

hardware kompatibilisek egymással, architektúrájuk és utasítás-rendszerük azonos. Az ESZ-1010 és ESZ-1021 modelleknek speciális utasítás-készletük van és a kompatibilitást a rendszer többi tagjával software eszközök biztosítják. Az olvasókat az alábbiakban kívánjuk tájékoztatni az Egységes Számítógép Rendszer modelljei közül az ESZ-1020-ról.

AZ ESZ-1020 számítógép alapkonfigurációja

Az ESZ-1020 típusú számítógép egyike az ESZR számítógépcsalád kisebb modelljeinek. Széles körben alkalmazható tudományos, gazdasági, információs-logikai problémák, valamint automatizált irányítási rendszerekkel kapcsolatos feladatok megoldására. Az ESZ-1020 számítógép működési sebessége 20 ezer művelet/mp. Ez a modell teljesen megfelel az ESZR számítógépek szabványos felépítésének, struktúrájának és technológiai koncepciójának. A távadat-feldolgozási rendszerekben és a többgépes komplexumokban felszerelhető a közvetlen vezérléshez szükséges berendezésekkel. A számítógép utasítás-rendszere az ESZR teljes utasítás-készletét tartalmazza.

A számítógéphez sokféle periféria kapcsolható: ezek számát a processzorhoz közvetlenül kapcsolt csatornák száma és átbocsátó képessége korlátozza. A feldolgozási folyamat hatékony szervezését a DOS/ESZ operációs rendszer biztosítja. Megfelelő konfiguráció esetén az ESZ-1020 számítógépen használható az OS/ESZ nagy operációs rendszer is, amely jelentős mértékben kibővíti a számítógép alkalmazási lehetőségeit.

Központi egység	ESZ-2020
Operatív memória tároló kapacitása	64, 128, 256 Kbyte
Kezelőpult konzol írógép	ESZ-7070
Mágneslemezes tároló vezérlő egység	ESZ-5551
Cserélhető mágneslemezes tároló	ESZ-5052
Mágnesszalagos tároló vezérlő egység	ESZ-5511
Mágnesszalagos tároló	ESZ-5012M
Lyukkártya olvasó	ESZ-6012
Lyukkártya lyukasztó	ESZ-7010
Lyukszalag olvasó	ESZ-6022
Lyukszalag lyukasztó	ESZ-7022
Sornyomatató	ESZ-7032

Adatelőkészítők

Lyukszalag előkészítő írógéppel	ESZ-9021
Lyukszalag előkészítő klaviatúrával	ESZ-9022
Lyukkártya lyukasztó	ESZ-9012
Lyukkártya ellenőrző	ESZ-9013

Az Országos Számítógéptechnikai Vállalat, a NOTO-OSZV a számítástechnikát alkalmazó vállalatokat komplex kiszolgálásban részesíti.

Díjtan
műszaki alkalmazástechnikai
szaktanácsadás

ORSZÁGOS SZÁMÍTÓGÉPTECHNIKAI VÁLLALAT

1113 Budapest, Bartók Béla út 104.

Telex: 22-62-69 NOTO H * Telefon: 668-411.



TÁVADATFELDOLGOZÓ RENDSZEREK ÉS ALRENDSZEREK

Az elmúlt két évtizedben a többszörösére növekedett a naponta ránk zúduló információáradat. Ennek hatékony feldolgozása ma már számítógépek alkalmazása nélkül lehetetlen. A legritkább esetben fordul azonban csak elő, hogy a feldolgozandó adatok a számítógépteremben vannak, mint ahogyan a számítógép által közölt eredményre is többnyire sok száz kilométer távolságban van szükség. Az adat- és információtovábbítást TAF (távadatfeldolgozó) alrendszerrel, telefon-, illetve távíróvonalon működő előfizetői pontokkal lehet megvalósítani.



1. ábra. Közepes teljesítményű szovjet ESZR számítógép, mely a TAF rendszer központi gépeként (host) alkalmazható

Magyarországon az utóbbi években kezd elterjedni a TAF alrendszerek alkalmazása. Szükségessé vált egy olyan szervezet létrehozása, amely az igényeknek megfelelő rendszereket ajánl és szállít a felhasználóknak. Ezért 1979 végén két cég: az Országos Számítógéptechnikai Vállalat és a TERTA távközlési és távadatfeldolgozó rendszerek gyára közösen megalapította a TAF Rendszereket Forgalmazó Gazdasági Társaságot. A gazdasági társaság célja a hazai felhasználói igényeknek megfelelő, közép- és nagyszámítógépekkel együtt-

működő TAF rendszerek és alrendszerek hazai alkalmazásának elterjesztése. Ennek érdekében arra törekszik, hogy lehetőleg hazai gyártású hardware és software elemeket forgalmazzon és helyezzen üzembe Magyarország területén.

1980-ban a társaság feladata a piackutatás, a hazai igények felmérése. Ezután — 1981-től — kerülhet sor a felhasználói igényeknek megfelelő TAF rendszerek szállítására. Az R-22-es vagy nagyobb számítógéparkot az OSZV adja és helyezi üzembe, a szükséges hardware eszközöket (multiplexerek, terminálok, vonalcsatlakozók) viszont a TERTA fejleszti ki és gyártja. Az alrendszereket is a TERTA szakemberei helyezik üzembe a helyszínen.

A felhasználókkal kötött szerződés keretében a társaság gondoskodik a berendezések szervizéről, tartalékalkatrészekkel való ellátásáról, valamint a működéshez szükséges távbeszélő-, illetve távíróvonalakról.

Rendelkezésre bocsátja a számítógép és az alrendszerek működéséhez szükséges operációs rendszert, az alap software-t és a szükséges tesztprogramokat. Tanfolyamokat szervez a felhasználók szakembereinek.

Nagy, de nem az erejüket meghaladó vállalat ez mindkét vállalat részéről, hiszen a Telefongyár a következő öt évben számítástechnikai össztermelési értékét 100 százalékkal kívánja növelni.

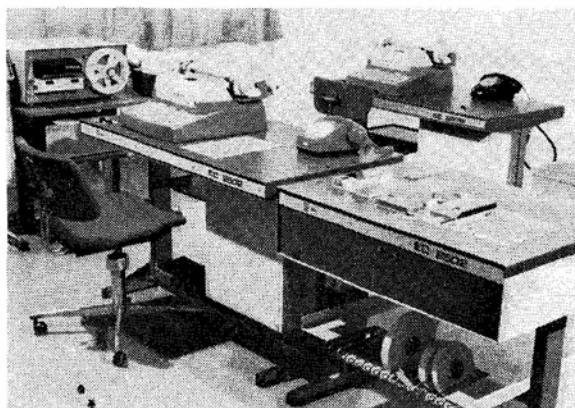

2. ábra. TAP-2 előfizetői pont

TÁVADATFELDOLGOZÓ RENDSZEREKET FORGALMAZÓ TÁRSASÁG

Budapest XI., Bartók Béla út 104.



A referencia számítóközpont feladata, tevékenysége

(Szentiványi Imre)

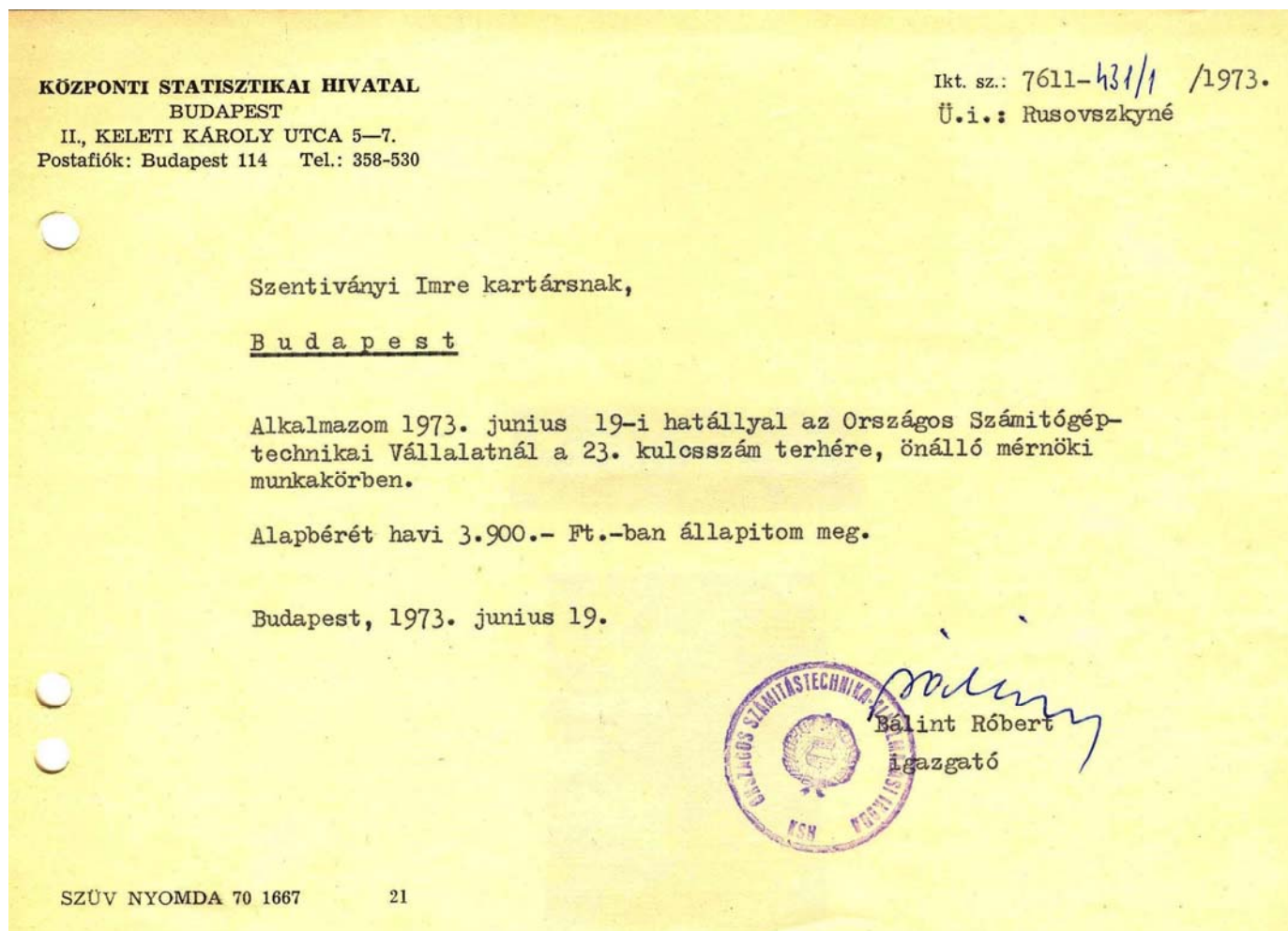

Röviden magamról:



1973. június 19. léptem be az OSZV-be,
1991-ben mondott fel a SZÁMALK.

A NOTO-OSZV nevében a NOTO
szó nem azt jelenti – bár talán sokan
azt gondolják -, hogy mi voltunk a
NATO előretolt helyőrsége....

A NOTO szó valódi jelentése:

**НАЦИОНАЛЬНАЯ
ОРГАНИЗАЦИЯ
ТЕНИЧЕСКОГО
ОБСЛУЖИВАНИЕ**



Alapító igazgatónk: Bálint Róbert

Kronológia

- 1973-ban indult a Műszaki Osztály Petrás István vezetésével. Telephelyünk: 1143 Budapest, Népstadion u. 61 volt.
- 1974. április 1-jén neveztek ki a Számítóközpont élére

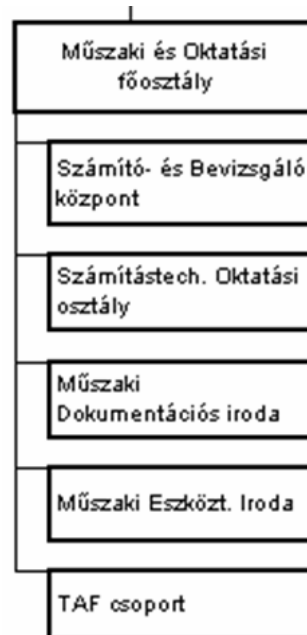
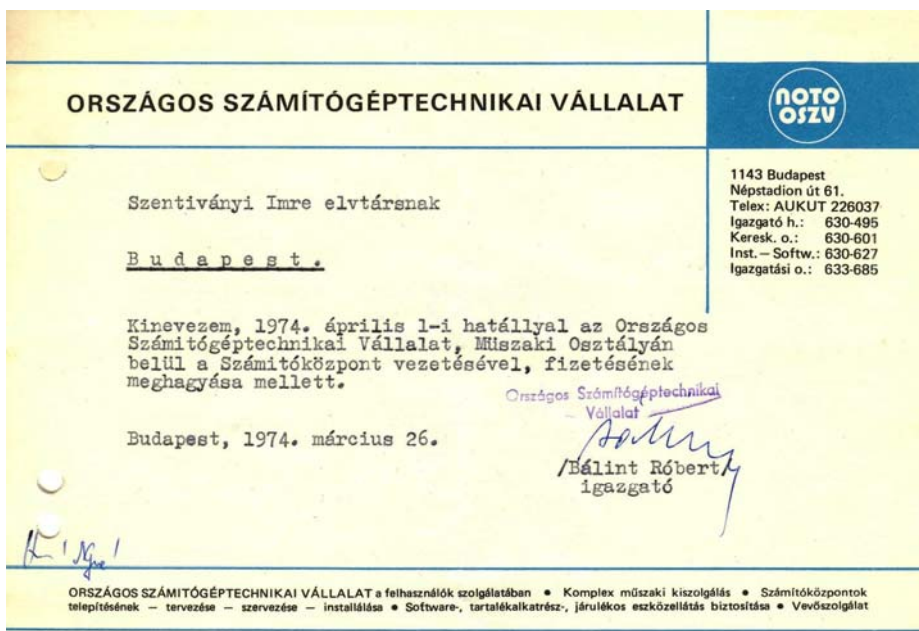

Földi Kati, Baranyai Péter, Tulipán Erzsé, Lénárt András – 1973. évi Mikulás buli a Népstadion út 61-ben

- Első R30 tanfolyam 1974.07.1. – 09.12. között Kazanyban



R30 tanfolyami hallgatók a szálloda előtt, az oktatás helyszínére szállító buszra várva. Első sor közepén Tersztyánszky Judit és Tulipán Istvánné Erzsike, körülöttük a KGISzSzi és MOM csoport tagjai.

- 1974. őszén Reich Gábor követte Petrás Istvánt a Műszaki Osztály élén (amely később főosztály lett).
- 1974. őszén a tanfolyam végeztével átmenetileg a *Fehérvári út 101/a gyerekkocsi tárolójába* költöztünk
- 1975. üzembe áll a telefongyári gépteremben az R30



Reich Gábor



← A telefongyár Gizella utcai telephelyén, a központi üzemépület 6. emeletén épült ki a számítóközpontunk



Az OSZV gépterem a telefongyár fejlesztési tevékenységét is segítette, így a központ két cég kölcsönösen előnyös együttműködését jelentette.

- 1976-ban bővült a gépparkunk egy R22 konfigurációval



- 1978. május 15-én mentettek fel a számítóközpont vezetésé alá,
← Bessenyei Imre vette át a munkát



- 1979. ősztől dr. Selényi Endréné követi →

- 1980. végén a számítóközpont elsőként költözött a Vahot utcai új épület földszintjére



- 1981. R55 üzembe áll, mellette még R22 is



- 1982-85 TAF processzor, BASF diszkek stb.



- 1988-89 használt IBM, mutatóban ESZR eszköz



A képen a használt IBM berendezések között Csongrádi József, operátor Szabó Kati



1981. Vahot utcai OSZV számítógép terem. Balról jobbra: Botos Attiláné Vali, ..., Kajdi György, Dániel Imre, Pápai József, dr. Selényi Endréné, Rigó Tamás, jobb szélén OSZV marketing csapat Kovács Károly vezetésével, Fésűs Györgyi, ...

kazanyi tanfolyami hallgatók	további munkatársak
Bognár Attila	Bánlaki István
Lénárt András	Bodnár Erika
Szentiványi Imre	Fehér György
Vas János	Kovács Géza
további munkatársak	Kozák Mária
Botos Attiláné Vali	Kardos István
Dániel Imre	Kreisz Sándor
Drimál István	Lay László
Farkasházi Ildikó	Mészáros József
Gyémánt Judit	Pallás Józsefné Margit
Gyürk István	Pápai József
Jankovics Györgyi	Sebestyén Grúber Judit
Kajdi György	Stier Annamária
Kemenes Geresdi Gabriella	Szili Imre
Kovács Árpád	Tomai László
Kovács Erzsébet	Tóth Sándor

Induló tevékenységeink

- 1975 bevezettük az úgynevezett „closed shop” üzemmódot
- OSAK számára a rendelkezésre állás, a különböző IBM szoftverek tesztelésére →

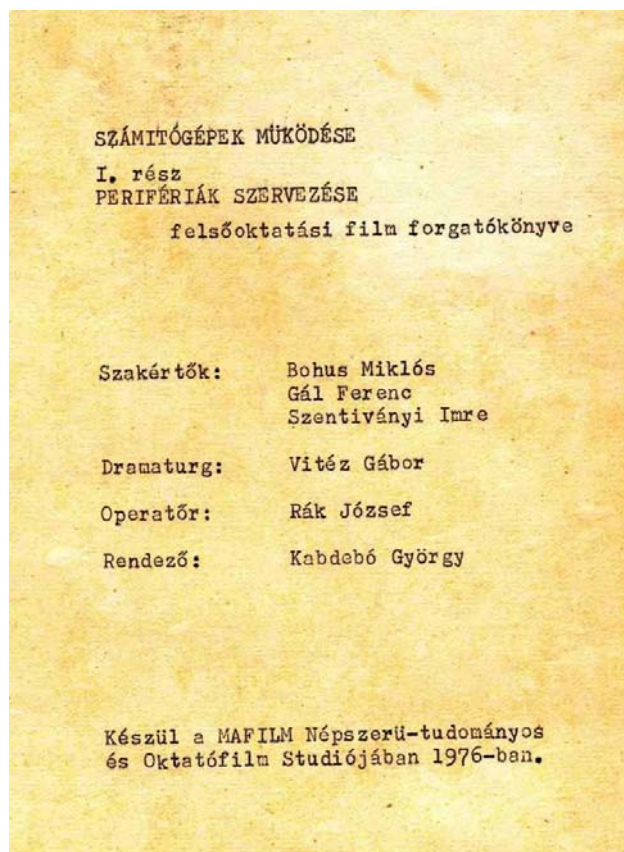

- ← 1976 sikerrel alkalmaztuk a két gép közös periféria kezelését

- Rendelkezésre állunk a TRT multiplexer fejlesztőinek →





Bal felső mozaik: Jankovics Györgyi, jobb felső mozaik: Stier Annamária, Farkasházi Ildikó,
bal alsó: Kemenes Geresdi Gabriella, jobb alsó: Kajdi György, Dániel Imre, Pápai József

R30-k Magyarországon

- KGISzSzi
- MOM
- NOTO-OSZV
- DKLT Számolóközpont Debrecen
- TÁKI
- Posta Távíró út
- Posta Vásárhelyi Pál utca

ELORG brigád Viktor Perepelicja vezetésével

ESZR tevékenységek

- Üzemeltetése mellett részt vettünk az ESZR szakértői csoportok tevékenységében:
 - Reich Gábor az SZSZ10 oktatási
 - Szentiványi Imre az SZSZ6 mágneses háttértárak
 - Horváth Csaba az SZSZ7 TAF



1977. ESZ-1033 Kazany. Balról jobbra: Sipka Júlia, Reznyikov Garij, Szentiványi Imre, Keserű Katalin, Galambos Lajos (OSZV)

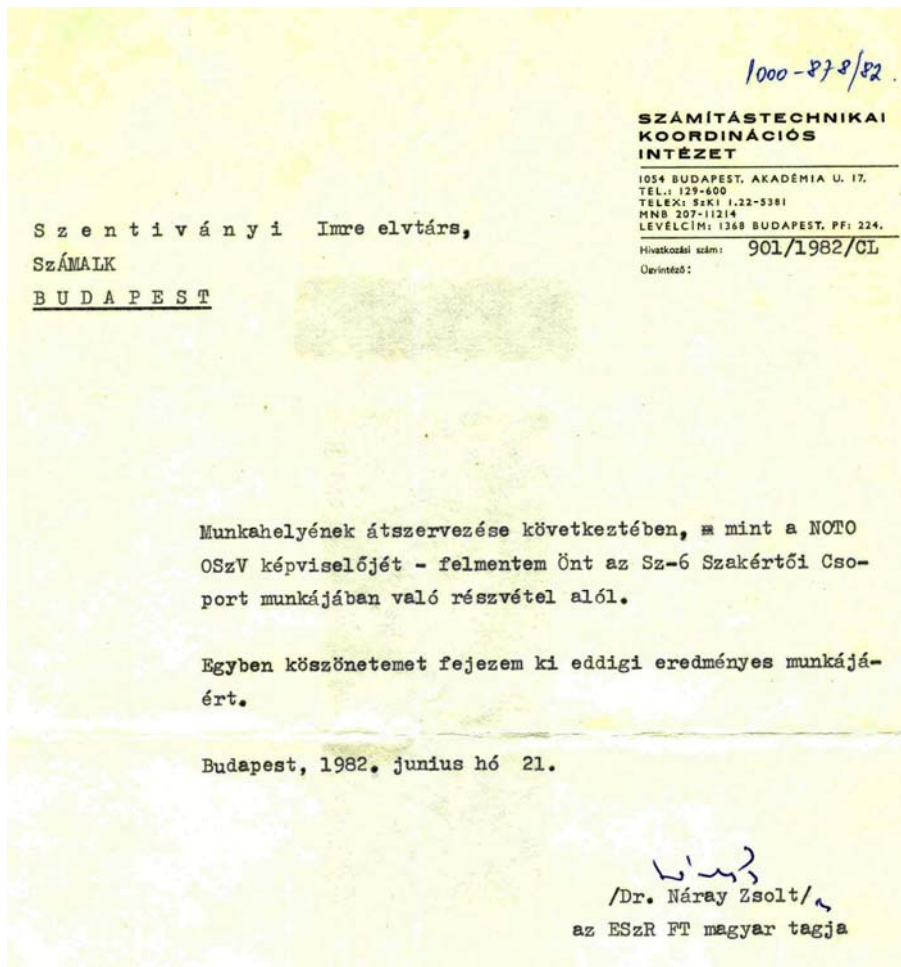

- **Nemzetközi bevizsgálásokon képviseltük az OSZV-t SzKI felkérésre:**
 - Szentiványi Imre ESZ-1033 Kazany 1977
 - Lénárt András ESZ-1045 Jereván 1980
 - Reich Gábor ESZ-1055 Karl-Marx Stadt 1979



Az elsők...

- **Első NOTO-OSZV R20 tanfolyam Minszk**
– 1973 nyár vége

Fekete Ágnes	SZÁMOK	Baán László	SzÜV
Jandrasics Gábor	SZÁMOK	Bessenyei Imre	SzÜV
Kiss István	SZÁMOK	Czobor Ferenc	SzÜV
Nacsa Sándor	SZÁMOK	Gyorgyovich Egon	SzÜV
Sívó János	SZÁMOK	Huszár János	SzÜV
Varga Lászlóné	SZÁMOK	Juhász László	SzÜV
Vas Nándor	SZÁMOK	Háda Ferenc	SZKI
Horváth Csaba	OSZV	Merényi Pál	SZKI
Szabó István	OSZV	Sánta Lóránt	SZKI
Szentiványi Imre	OSZV	Pintácsi András	FÜTI
Czinner Kornélia	OSAK	Ramacher Tamás	FÜTI
Komáromi Katalin	OSAK		
Rét Gábor	OSAK		

- **Első NOTO-OSZV R30 tanfolyam Kazany**
– 1974 nyár

Csoportvezető Petrás István			
Baranyai Péter	Műszaki O.	Petrás István	Műszaki O.
Bognár Attila	Számítóközpont	Reich Gábor	tanácsadó
Csik Endre	Műszaki O.	Sugár László	Műszaki O.
Érsek Éva	Installáció	Szentiványi Imre	Számítóközpont
Fóti Tamásné			
Dőry Anna	OSAK	Szücsy Ferenc	OSAK
Lénárt András	Számítóközpont	Tersztyánszky Judit	Műszaki O.
Liegl Frigyes	Szerviz	Tulipán Istvánné	
Matus Károlyné	OSAK	Erzsike	Műszaki O.
Nemes Zsuzsanna	Műszaki O.	Vas János	Számítóközpont

Köszönöm a figyelmet és vidám emlékezést !!!



Az OSZV oktatási tevékenysége

(Lovák István)



Az ügyfelek komplex kiszolgálásának része volt a felhasználók programozó-, üzemeltető- és műszaki szakembereinek képzése.

1974 műszaki osztály-Reich Gábor

Irodák:

- Hardver (Szabó István, Unyi Gábor)
- TAF (Horváth Csaba)
- dokumentációs (Dinnyési Gusztáv)
- oktatási (dr. Németh László, Dész Tamás, Fóti Györgyné)
- Referencia számítóközpont (Szentiványi Imre, Lénárt András)

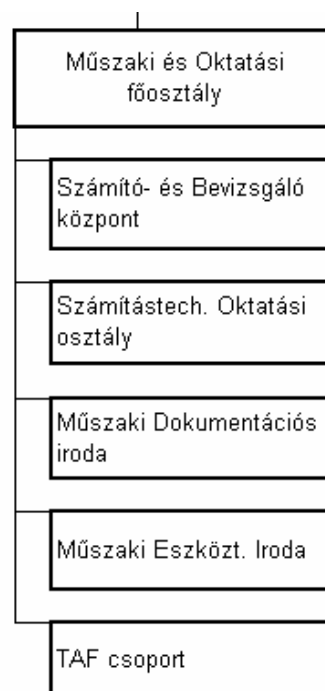

1975 főosztály megalakulása

OSZV oktatás - kezdeti időszak

Import ESZR gépek alkalmazóinak oktatása OSZV szervezésében:

- műszaki képzés külföldön a gyártónál
- rendszerüzemeltető és programozó képzés SZÁMOK-nál

A kezdeti időszakban az oktatási tevékenység a tanfolyamok szervezését, elindítását és lebonyolítását jelentette. Magukat a tanfolyamokat a gyártó, illetve a SZÁMOK tartotta. Közben készültünk fel a saját műszaki képzés elindítására:



Hazai műszaki képzés:

- Reich Gábor, Lénárt András, Szentiványi Imre

1976 - Oktatási osztály megalakulása – Rupprich Péter

1977. január – április: felkészülés, képzés Minszkben

1977. május – augusztus: tanfolyam honosítási feladatok

1977. szeptember – november: első saját műszaki tanfolyam

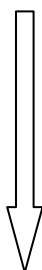

A műszaki oktatás feladata volt a

- software oktatás szervezése a SZÁMOK rendezésében
- a hardware oktatás hazai meghonosítása saját rendezésben
- a kereskedelmi szerződések oktatási részének előkészítése
- az NDK-beli Robotron ill. később bolgár, cseh és lengyel (MSZR), Memorex (1979-től) külföldi tanfolyamok szervezése együttműködve az NKO-val, szakmai koordinálás
- képzési programok összeállítása és azok megvalósítása
- speciális tanfolyamok szervezése, ill. az ESZR aktuális és potenciális felhasználók részére oktatási célú tanácsadás
- a tanfolyam oktatási segédanyagainak készítése
- együttműködés a BME Továbbképző Intézettel
- saját és külsős (szervíz) oktatók reguláris-, és önképzésének megszervezése



Tanfolyamaink

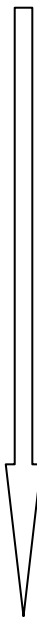

1973-1974-től	R20 és R30 tanfolyamok (Lénárt, Reich, Szentiványi)
1976-tól	ROBOTRON tanfolyam (NDK)
1977-1978-től	R-20 és R22-es tanfolyamok (Selényi, Lovák) MSZR tanfolyamok (Vékony, Unyi, Kovalcsik)
1978-1979-től	R-35-ös tanfolyamok (Juhász, Szentiványi)
1980-tól	R55-ös tanfolyam Kínában (Csangcsun, Rupprich Péter)
1981-ben	MEMOREX tanfolyam (Mannheim, London)

Infrastruktúra:

- 1976 (10 m² iroda, Fehérvári út 100.)
- 1978 (kb.100 m² iroda és periféria oktatóterem, Kiss János altábornagy utca)
- bérelt oktatótermek a városban (pl. MOM kultúrház, Gutenberg Művelődési Otthon, Kandó K. Főiskola, stb.)

Mennyiségi adatok:

- évente általában két műszaki tanfolyam géptípusonként, illetve perifériánként
- tanfolyamonként 10-20 résztvevővel
- összesen több, mint 100 felhasználó személyzetének képzése
- évente kb.1200 választható tanfolyami modul ellátása

Munkatársaink

OKTATÁSSZERVEZŐK

- Detvay László
- Fóti Györgyné – Ági
- Stuka Károlyné - Rita
- Sófalviné - Mari
- Prím Éva
- Viktorik László
- Komáromi Éva
- Ecsér Jánosné – Edit
- Kovács Zoltánné – Csöpi



Stuka Károlyné - Rita



Komáromi Éva



Kovács Zoltánné – Csöpi



Sófálviné – Mari



Prím Éva

OKTATÓK

- Baranyai Péter
 - Ila László
 - Juhász Sándor
 - Lovák István
 - Selényi Klári
 - Vékony József
- Rudnai Ili
 - Geró Judit
 - Unyi Gábor
 - a számítóközpont és a szervizek munkatársai



Detvay László, Rupprich Péter, ???, Baranyai Péter, Selényi Klári, Ila László, Fóti Györgyné
XII.ker. Kiss János utca (1978 ?)

Életképek...

Újonc főállású műszaki oktatók...



A felkészülés rögzös útján...

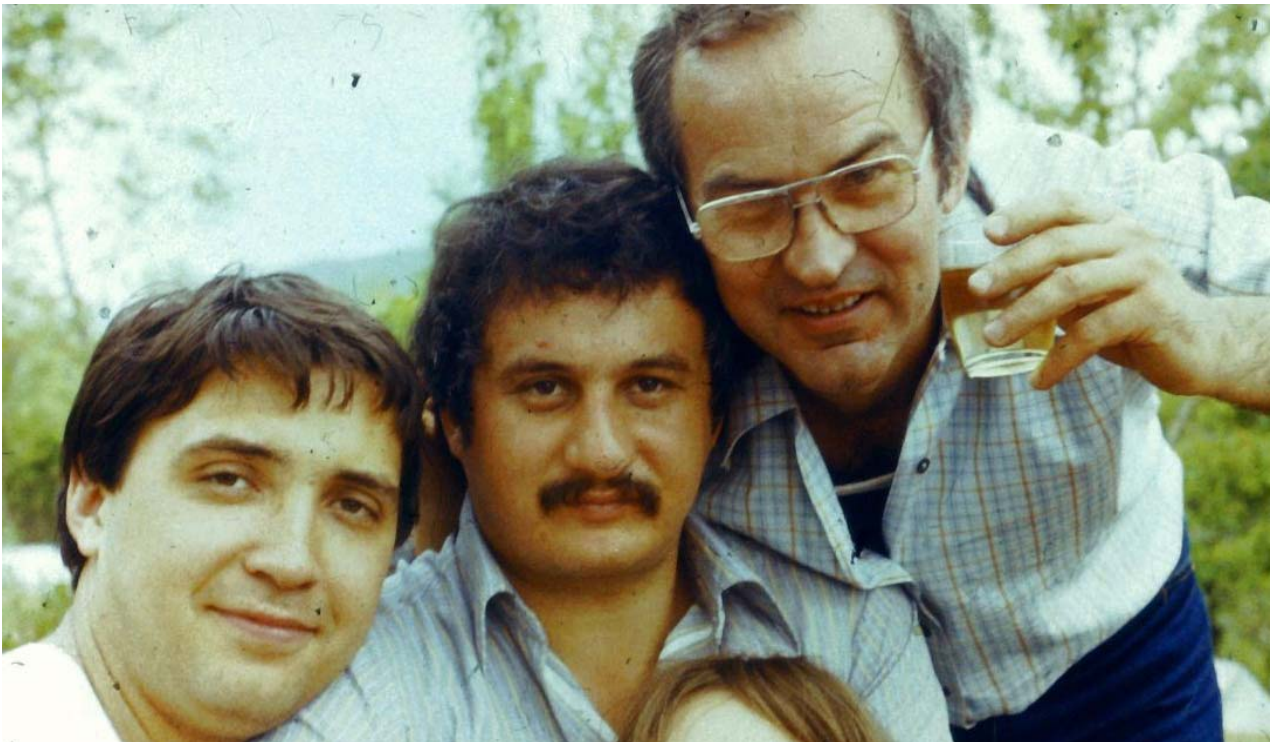

Fiatalon és optimistán...



„A géporientált – nem szakmát adó – oktatást alapvetően saját szakember gárdával látta el, megbízhatóan magas színvonalon.”

SZÁMALK és elődei (Kutas János)

Az Országos Software Archívum és Követőszolgálat (OSAK) szerepe

(Vidor Tamás)



Az OSZV OSAK vezetői voltak:

- Vidor Tamás
- Mihajlov Nikifor



Az OSAK hőskora

ahogyan emlékezetemben megmaradt...

Amiről beszámolni fogok ebben a cikkben mintegy 40 éve történt, így hát nem csoda, hogy bizonyos események élénkebben, mások halványabban maradtak meg bennem. Ebből következőleg nem tekinthető ez a visszaemlékezés történelmi dokumentumnak, csak azokat a dolgokat emelem ki, amelyek számomra emlékezetesek maradtak. Meglehet, hogy mások számára fontosnak tűnő dolgok kimaradnak, míg egyes momentumok csak számomra voltak említésre méltók. Ezért is elnézést kérek mindazoktól, akik az elbeszélésből kimaradtak vagy esetleg csak név nélkül szerepelnek. Ez utóbbinak az is lehet az oka, hogy névmemóriám mindig is nagyon rossz volt, gyakran kerültem emiatt kellemetlen helyzetbe, amiből nem könnyű kivágnia magát az embernek.

A történet 1973 tavaszán kezdődött, amikor váratlanul behívtak a KSH-ba. Pesti Lajos, az informatikáért felelős elnökhelyettes fogadott, aki azzal a javaslattal állt elő, hogy szeretné, ha elvállalnám az akkoriban alakulóban lévő NOTO-OSZV leendő szoftver osztályának a vezetését. Bár a NOTO név már ismerős volt számomra, pontosan nem tudtam, miről is van szó. A beszélgetés során aztán világossá vált, hogy egy olyan szervezet felállítása van folyamatban, amelynek feladata a hamarosan forgalmazásba kerülő ESZR gépek műszaki, és azon belül szoftver kiszolgálása lenne. A beszélgetés során az is világossá vált, miért is esett rám a KSH választása. 1968 ősze óta, amikor is megindultak az ESZR együttműködés szakmai egyeztetései, mint az Infelor munkatársa, Dömölki Bálint, akkori főnököm mellett én is részt vettem a gépek alapszoftverének kidolgozását irányító úgynevezett C1 tanács munkájában és így pontosan tudtam hol tart és milyen irányba halad a fejlesztő munka. Ez az ismeretanyag predesztinált arra, hogy az alakuló NOTO-OSZV felépítésében komoly szerepet vállaljak.

A szoftver osztály, mely később, OSAK – Országos Software Archívum és Követő Szolgálat - néven vált ismertté, alapvető feladata az számítógépek szoftverrel történő ellátásának megszervezése és a felhasználóknak szakmai segítségnyújtás. A NOTO-OSZV típusú szervezetek rendeltetését nemzetközi megállapodás rögzítette, de a megvalósítás mikéntje minden tagország hatáskörében történhetett. A feladatot örömmel vállaltam, hiszen nincs annál szebb feladat, mint az alapjaitól kezdve felépíteni egy szervezetet.

Természetesen rövid gondolkodási időt kértem, hogy a felkéréssel kapcsolatban kikérhessem Dömölki Bálint és akkori igazgatóm, Rabár Ferenc véleményét. Az Infelortól való elválás lelkiismereti kérdés is volt számomra, hisz az volt első munkahelyem és nagyon jól éreztem magam abban a környezetben. Mindkettőjük támogatását megkaptam, feltehetően a felkérés ötlete is tőlük származhatott. Sőt, Rabár Ferenc még azzal is nyugtatott, hogy a vezetéstudomány akkori állása szerint egyszerűen kívánatos 6-8 évenként állást-témát változtatni, különben betokosodik az ember. Nos, ezt az alapelvet azóta is betartottam, hol tudatosan, hol csak egyszerűen úgy hozta az élet.

Valamikor 1973 nyarán - a pontos dátumra nem emlékszem – léptem be az OSZV-be. Nem sokkal korábban találkoztam először Bálint Róberttel, az OSZV igazgatójával, akivel aztán éveken át gyümölcsöző együttműködésben dolgoztam. Minden szakmai elképzelésemet, amiben ő is fantáziát látott teljes mellszélességgel támogatott, ideális főnök és partner volt. Amikor beléptem gyakorlatilag egyetlen



olyan munkatárs sem volt még a cégnél, akivel a leendő szoftver osztály felépítése során számolhattam, így az első feladat alkalmas munkatársak keresése volt. A kiválasztás legfontosabb szempontja operációs rendszerek kapcsán szerzett némi tapasztalat volt. Ez az idő tájt nem volt könnyű feladat, mert az országban nagyon kevés olyan számítógép üzemelt, amely az ESZR gépek operációs rendszeréhez hasonló, azzal összemérhető komplexitású rendszerrel működtek. Az ország számítógép állománya rendkívül heterogén volt és többnyire meglehetősen elavult gépekből állt. Ez alól kivételt csak néhány főhatóság számítóközpontja képezett, de onnan szakembert elhozni szinte lehetetlen volt. Így maradt az a lehetőség, hogy tehetséges fiatalokat vegyünk fel és képezzük ki az előttünk álló feladatokra. Így is történt, és 1-2 éven belül, mire az ESZR gépek kezdtek elterjedni az országban, már ütőképes csapattal rendelkezünk. Szükség is volt segítségnyújtásunkra, hisz számos olyan vállalatnál állt üzembe ESZR gép, ahol a személyzet korábban ilyen típusú technikával még nem találkozott. Az ESZR gépek elterjedése hallatlan lökést adott a számítástechnika hazai elterjedésének emellett persze elismerve a

kezdeti problémák sokaságát is. A számítástechnikai kultúra akkori terjedése és egységesedése volt az alapja egy jól képzett informatikusi bázis folyamatos kialakulásának.

Az idő előre haladtával létszámban is jelentősen növekedtünk - a 70-es évek második felében már elértük a 40 főt - és szolgáltatási körünket is sokrétűen bővítettük:

- 1. Megjelentettük az operációs rendszer kézikönyveinek magyar változatát**
- 2. Kiterjesztettük tevékenységünket bizonyos általános célú alkalmazási szoftverek nyugat-európai illetve amerikai forrásból való beszerzésére és forgalmazására**
- 3. Megállapodtunk az IBM Magyarország vezetésével különböző alap- és alkalmazási szoftverek átvételéről és ESZR gépekre történő forgalmazásuk lehetőségéről, beleértve egyes licenzköteles termékeket is**
- 4. Beindítottuk az NJSZT keretében az ESZR Software Klubot, ahol rendszeres időközönként részben a mi munkatársaink számoltak be a legújabb szakmai fejleményekről, részben az ESZR gépek felhasználóinak ismert képviselői tartottak előadást az elért eredményeikről. A klubnak óriási sikere volt, a rendezvények mindig telt ház mellett zajlottak. Ez volt talán az OSAK tevékenységének legeklátásabb elismerése a felhasználók részéről.**
- 5. Végül, de nem utolsó sorban kijöttünk egy negyedévenként megjelenő folyóirattal, mely a klubban elhangzott legsikeresebb előadásokat próbálta még szélesebb körben elterjeszteni.**

Időközben az OSAK szervezeti felépítése is alkalmazkodott a megnövekedett létszámhoz és a feladatok bővüléséhez. Bár a pontos felépítésre már nem emlékszem, volt külön alapszoftver és külön alkalmazási szoftver osztály, volt dokumentációs csoport és egy ideig az általam szorgalmazott műszaki könyvtár is az OSAK részét képezte.

A 70-es évek vége felé a KSH vezetőinek elhatározására megkezdődött a három nagy cég – SZÁMALK, SZÁMOK és OSZV – összevonásának előkészítése. Ennek esett elsőként az OSAK áldozatul, 1979-es kiválásom után még egy darabig tengődött, aztán ki tudja mi lett vele. Nem sokkal utána Bálint Róbertet az igazgatói székben Nyíry Géza váltotta. De ez már a politika szférája, amivel nem kívánok foglalkozni. Én személy szerint levontam a tanulságot és 1980 végétől átváltottam a privát gazdaságra, amit az tett lehetővé, hogy sosem hagytam fel a szakmai munkával, vezetői tevékenységem során sem. Rövid, de szintén hasznos kitérő után beléptem Pintér László hívására az általa alapított Softcoop-ba és ezt követően mind a mai napig külföldön illetve itthon külföldi cégeknek dolgoztam, 1992-ig mint a Softcoop munkatársa, majd utána mint szabadúszó.

Végezetül szeretnék megemlékezni azokról a vezetőkről, akik meghatározó hatást tettek rám hosszú pályafutásom során:

- **Dömölki Bálint**, aki mellett igazi informatikus lettem és akitől nemzetközi kapcsolatok terén nyertem alapvető tapasztalatokat
- **Rabár Ferenc**, aki olyan Infelot hozott létre és tartott össze, amiről minden munkatársa a legnagyobb elragadtatással beszélt
- **Bálint Róbert**, zseniális vezető és kiváló főnök, aki mellett élvezet volt dolgozni
- **Pintér László**, aki jó érzéssel választott kiváló szakembereket a Softcoop megalapításához és azt 10 éven át sikeresen vezette
- és végül egy olyan ember, akit talán kevesen ismernek, **Lombos György /FÜTI/**, aki az OSZV-ből való kiválásom után megkeresett és meghívott cégükhöz dolgozni és aki emberségével és egy idősebb ember bölcsességével számos beszélgetés során visszaadta a hitemet az emberekbe. Örökké hálás maradok neki.

Budapest, 2014. április

Vidor Tamás
az OSAK egykori vezetője

Az OSZV telepítéstervezési, előkészítési, kivitelezési tevékenysége (Zoltán Attila)



1973. május 1-én **Bálint Róbert** igazgató vezetésével megalakult a NOTO-OSZV.

A kezdeti időkben címbeli tevékenységünk gazdája a Ficza Sándor vezette **Installációs Osztály**, a Réh János vezette **Telepítéstervezés**, valamint a Pénzes Ferenc irányította **Kivitelezés** volt.

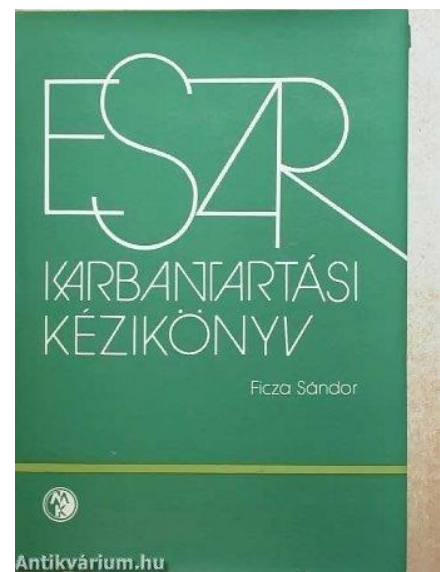

Szentgyörgyi Tiborné/Jutka, Ficza Sándor, Tulipán Istvánné/Erzsike
(Szentiványi Imre képe)

A cég és feladatainak növekedése magával hozta a szervezet növekedését, így területünk Surányi Gyula Gyula műszaki igazgatóhelyettes alatt főosztállyá (**Installációs Főosztály**) alakult Óry Tamás vezetésével.

A főosztály két osztályból állt:

- Telepítéstervezési osztály - Réh János
- Kivitelezési Osztály - Szmodits Zoltán



Emlékeztető

Keszult: 1974. október 4-én az Installációs Csoporton.

Jelen vannak: Installációs Csoport dolgozói.

Tárgy: Létesítmények helyzete.

Ez évben az Installációs Csoportra háruló kivitelezési feladatok maradéktalan ellátása érdekében - Pénzvezető et. állásfoglalásának megfelelően - az alábbi létesítményfelelősök 1974. október 1-től a Kivitelezési Iroda Vezetőjének - Pénzes et.-

lesznek alárendelve:

- Kardos Gyula	- Trágy András
- dr. Roguli Ádám	- Beresky Keve
- Ersek Eya	- Gálos Csaba
- Vörös Géza	- Koster Ferenc
- Váradi László	- Máté Béláné.

- Bontik** - Pénzes et. a jövőhéten tisztázza a klímaberendezéssel kapcsolatos kérdéseket, hogy ne legyenek átfedések.
Energia ellátás helyzetét tisztázni kell, hogy szükséges-e transzformátor.
Kiosztási terveket biztosítani kell a Pémmunkásnak, hogy az álmennyezet időben meglegyen.
Ha a kivitelezési munkák folyamatosan haladnak, akkor elvileg a gépek 1974. december 1-ig beállíthatók.
- SOFE** - 1974. dec. 31-re a gépek beállíthatók.
21. ÁÉV. a munkaterületet jkv-leg átadta.
Kutfund Vállalat jegyzőkönyvileg átvette a munkaterületet átműködés keretszerződést megkötöttük.
Átalakítás megkezdését 1974. okt. 15-1 kezdéssel vállalta.
EVITERV. fokozott művezetéssel tervezői feladatokat ellátja.
- Árjai.** - A létesítmény jelenlegi tervdokumentációját megszerestük.
Ez a létesítmény számítóközpont telepítésére egyáltalán nem alkalmas.
Klíma megoldása is csak építész áttekintés révén oldható meg.
Anyagi fedezetet egyeztetni. A jövőhét első napjaiban. A tervezői tevékenységre megrendelést, a

létesítmény átalakítására költségvetési
főösszesítőt kell küldeni.

DV. Póskola - a létesítmény felőlőse Berecski Károly ut.

Celka - Energia ellátás nem biztosított, levélben
meg kell keresni a Celkát, hogy az EIM/Érdi
a transzformátor ügyében intézkedtek-e?

Kortársati A. Zimányi ut. választás alapján intézkedni, a
válaszfalakörnyékben. Amennyiben Főosztály
nem tudja időben szállítani ORSEAK típus-
ra kell átvállalni. Előre tisztázni, hogy
Dr. Buzsák ut. elfogadja-e az ORSEAK válaszfal-
t.

K.M.F.

/1963. június /
ut.

SZÁMALK időszak 1982-1990...

Kereskedelmi Iroda – Nándori Kálmán

Telepítéstervezési és előkészítési Osztály - Zoltán Attila

Telepítés előkészítési Főosztály - Surányi Gyula

Kisgépes Szerviz főosztály - Bereczky Keve

Telepítéstervezési Osztály - Zoltán Attila

Műszaki Szolgáltatások Iroda - Surányi Gyula

Telepítéstervezési és Kivitelezési Osztály - Zoltán Attila, majd Goics András



Érsek Éva R-20 bizonyítványa



Éрsek Эва R-20 bizonyítványa

Felkészülés a szakmai munkára

- Tanfolyamok:
Minszk, Kazány
- Kiállítások:
IFABO/Bécs



Kazányi étterem étlapjának borítója

Telephelyek

- 1973-1975 Népstadion út 61. →
- 1975-1980 Bartók Béla út 104.
- 1980-1982 Vahot utca 6.
- 1982-1990 Bartók Béla út 104.



Belső tanfolyamok

- munkavédelem
- számítógép
- üzemeltetés
- telepítéstervezés
- szakmérnöki

1988-59.
nyilvántartási szám

SZÁMALK

a vizsgaigazolást kibocsátó
szerv megnevezése

Goics András
név

osztályvezető
munkakör

SZÁMALK
munkáltató

A 9/1985. (VII. 20.) ME rendelet
alapján előírt munkavédelmi vizsgán
eredményesen megfelelt.

A vizsga 1993. május 26.
év, május 26. napig érvényes.

Budapest, 1988. május 26.
nap.

P.H.

Oron György
a vizsgabizottság nevében
a vizsgabizottság elnöke

Országos Számítógéptechnikai
Vállalat
a vállalat (intézmény) neve

Tanúsítjuk, hogy

Schmidtne' Ersek Eva
nevü

beosztású dolgozó

az Mt. 52. § (1) és a végrehajtása tárgyában kiadott Mt. V. 78. §, valamint a 6/1967. (X. 8.) SZOT számú szabályzat 12. § (2) pontja alapján megtartott egészségvédelmi és biztonsági vizsgán

MEGFELELŐ

eredményt ért el és munkaköréhez e követelménynek A bizonyítvány nevezett dolgozó munkakörében és az érvényesség időtartamában felmutatási nyilatkozatul is szolgál.

Bpest 1978 év X. hó 26 nap

Devecseri
vizsgabiz. elnök

Lombos
vizsgabiz. tag

Vizsgabiz. tag

Országos Számítógéptechnikai
Vállalat

**A FŐHATÓSÁG, ILLETVE VÁLLALAT,
(INTÉZMÉNY) ÁLTAL SZERVEZETT
MUNKAVÉDELMI TOVÁBBKÉPZŐ
RENDEZVÉNYEKEN RÉSZT VETT**

Kelt	A rendezvény megnevezése	A részvétel igazolja



Klímatechnikai szakmérnök oktatás 1976-ban
(alulról 2. sor, balról 4. Goics András, 5. Zoltán Attila)

Nemzetközi kapcsolatok

- KGST- tervezés-telepítési szekció
- Robotron Anlagenbau Lipcse *továbbképzések*
- Lipcsei vásár - „*Fressen wie die Schweine*”)
- Weisstechnik
- ÖKG - *MN altbgy&Tsai*



Szabványosítás

- Hazai és nemzetközi, / KGST
- Számítóközpontok építészet, akusztika
- Épületgépészet, klimatechnika
- Villamos energiaellátás
- Tűzvédelem, kockázatelemzés, kármegelőzés

Telepítés tervezés – kivitelezés - installálás

*avagy egy fővállalkozói életpálya elemei,
a TTO tündöklése és “bukása”*

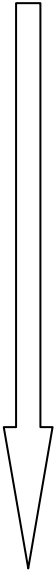

- kezdeti zűrzavar
- majd nagy ESZR gépterem
- alvállalkozás és kvázi-fővállalkozás
- fővállalkozás
- tervező-kivitelező alvállalkozók
- adatrögzítő rendszerek
- ember nem látta szerver szobák
- és ez a TTO vége!!



Mi is volt a feladat anno..?

- “komfortigények” felmérése, kielégítése
- a helyszín gép és személyzete fogadására való előkészítése
- tervezés -kivitelezés- beüzemelés – próbaüzem – garancia
- R20 -R20B -R22 -R22B -R30 -R32 -R35 -R40 -R55, TPA
- 1973-1990 országosan 150 számítóközpont

Szakmai tartalom

- Komplettn technológia
- építészet
- épületgépészet – klíma
- energiaellátás – informatikai hálózatok – tűzvédelem
- átalakítás – bővítés – új létesítmény
- programterv – kiviteli terv – előkészítés
- kivitelezés – beüzemelés – üzemeltetés

És a nagy mű megszületett!!



Hogyan is csináltuk??

- Tervezés – saját, vagy altervezőként technológiai adatszolgáltatás
- tervezés – külsős generáltervező ÉVITERV
- beszállító, kivitelező alvállalkozói és fővállalkozó kör
- CSŐSZER, ORSZAK, Fémmunkás, BŐCS/Haladás MgTSz
- kivitelezés – kivitelezés-irányítás
- létesítményfelelősök, műszaki ellenőrzés

Építészet

- Átalakítás - új épület fémmunkás épület
- statika – fődémteherbírás
- belsőépítészet
- álpadló
- ORSZAK – saját álmennyezet
- akusztikai burkolatok



Gépészet/Klímaberendezés

- WEISSTechnik /ŐKG német/osztrák
- Import Bizottság
- LEHEL KS 20/40
- Fűtőber-Csőszer
- KT2
- Hiross /szlovák



Villamos energiaellátás / EP hálózat

- Teljesítmény igény, hálózati zavarok, tranziensek
- R35-ös motorgenerátorok – Kazány
- *Kilóár*
- *kapcsolószekrény – zsíros kenyér Pravidában*
- *csapágyzsírozás – kiegyensúlyozatlanság*
- ESZTIK R20 – EP hiány



Adatvédelem / Akusztika

- (táv)lehallgatás /kiértékelés/árnyékolás
- MN adatközpont /Bartók Béla út
- Klíma
 - 24órás üzem
 - Kültéri
 - Beltéri
- motor – generátor
- láncos nyomtatók



Tűzvédelem

- Passzív és aktív megoldások
- Tűzoltás módja por – CO2 – víz – halon
- Az első tüzeset: Szegeden – JATE – vízzel oltunk
Az akció sikerült, de a berendezés???

És mindezt hol? Országszerte!

Budapest 75 db
Debrecen 7 db
Miskolc 5 db
Győr 6 db
Pécs 4 db
Szeged 4 db

Dunaújváros 5 db
Szolnok 2 db
Mosonmagyaróvár 2 db
Ózd 2 db
.....

Főbb létesítmények

ÁNH Hidegkúti út
elárasztott álpadló tér

ÁNH Márton utca

Bakony Művek

Baracska Rabtelep
TPA telepítés

Debreceni Kossuth Lajos TE
Födém megerősítés

Főtaxi - az első KT2 klímák egyike

Kandó Főiskola
Fűtőber gép elszállt!

KG ISzSzi

Május 1 Ruhagyár

Metrimpex

MOM

MN - Bartók Béla út
adat-árnyékolás

MÜSZI

PEMÜ

Szállodai Front Office rendszer
belső ellenállás

Tejipari Vállalat
fém munkás új épület, egerek

Telefongyár

Kollégák



Május 1-i felvonuláson.. .
(Tersztyánszky Judit, Ábrahám Katalin, Gyürk István, Érsek Éva)

Berán Lászlóné Gizike Berezky Keve Bendéné Szunyog Judit Eöry Tamás Faludyné Manyika Ficza Sándor **Goics András** Gugi Mikold Hajas Flóriánné Ani HóborPéter Horváth Lajosné Béleczy Marika **Jeszenszki István** Juhász István Kardos Gyula Kiss Gáborné Márta Dr. Kenéz Lajosné Julika Kralovánszky Tibor **Kurdi Gáborné Márta** Lábdi Ferenc Leinemanné Nagy Ilona Lombos Antal Máté Béláné Emmi Mester Ferenc + **Németh Béla** Péntes Ferenc **Réh János** **Schmidtné Érsek Éva** Somogyi Attiláné.....SoósBéla **Surányi Gyula** Szabó Zsigmondné Margitka Szél László Szmodits Zoltán Titkos Sándor Trásy András **UrbánMiklós** Várady László **VörösGéza** **ZoltánAttila**

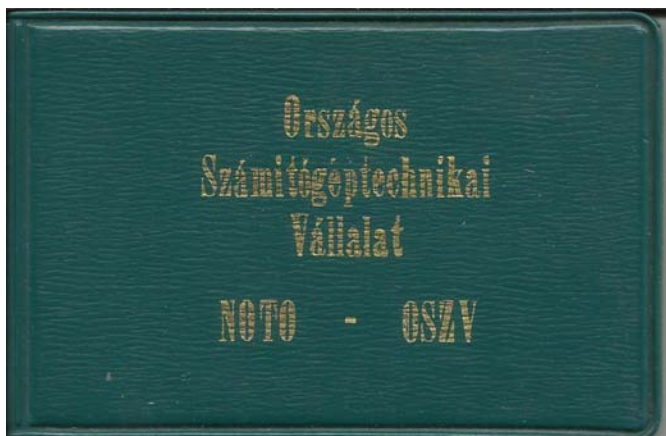

Álló sor: balról Érsek Éva, Mester Ferenc, Urbán Miklós, Máté Béláné, Szmodits Zoltán
ülő: Szél László

Szalonnasütés...

(A képen Reich Gábor és
Érsek Éva)



Érsek Éva, Dés Tamás és
Bánhalmi Panni



Érsek Éva OSZV igazolványa



Kitüntetések

- Törzsgárda és Kiváló dolgozó



Zoltán Attila átveszi Kiváló Dolgozó kitüntetését Bálint Róberttől, 1977. április 4.



Dés Tamás (KISZ), Szentgyörgyi Tiborné (szakszervezet), KSH képviselő, Hoklics Józsefné (MSZMP),
Pintér László igazgató helyettes



oklevél

A SZÁMALK GAZDASÁGI VEZETÉSE
ÉS SZAKSZERVEZETI BIZOTTSÁGA
ELISMERÉSÉT ÉS KÖSZÖNETÉT FEJEZI KI

Goics András

ELVTÁRSNAK,
AKI 5 ÉVEN ÁT VÉGZETT SZORGALMAS MUNKÁJÁVAL,
PÉLDAMUTATÓ MAGATARTÁSÁVAL ALKOTÓ MÓDON VETT RÉSZT
VÁLLALATUNK FELADATAINAK MEGOLDÁSÁBAN.

HÜSÉGES MUNKÁLKODÁSÁT A SZÁMALK TÖRZSGÁRDA
I. FOKOZATÁVAL ISMERJÜK EL.

Budapest, 1988. november 7.

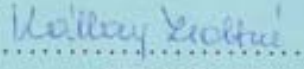

vezérigazgató



SZB-titkár

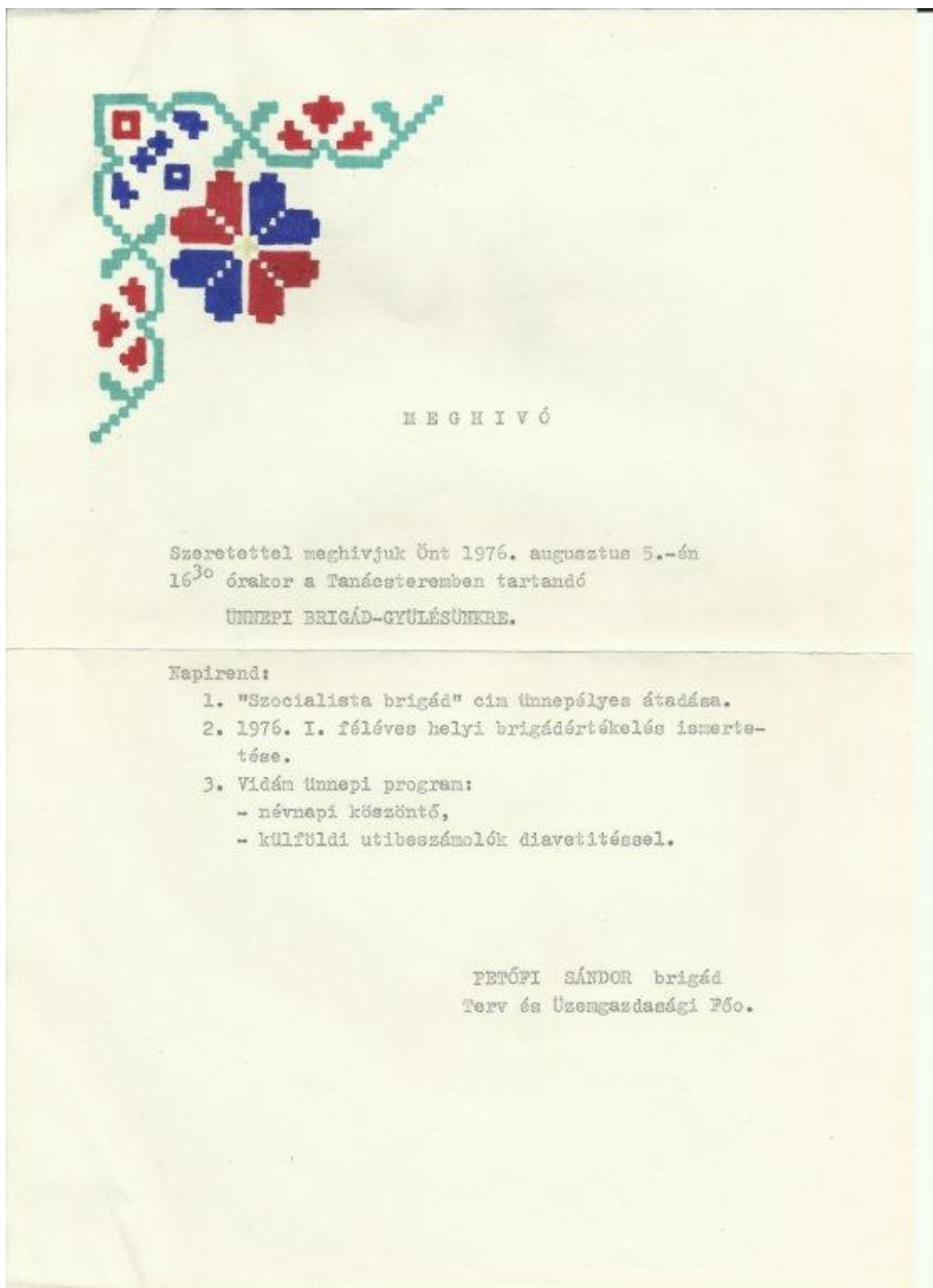

Társadalmi élet I.

- Edzett ifjúság
- Brigádélet
- Felvonulások
- Üdülések
Avar Szálló, Mátrafüred

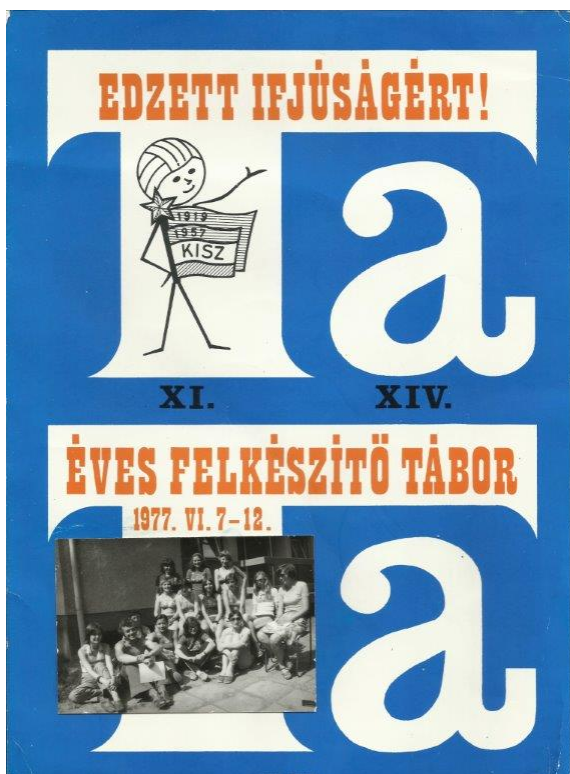



KISZ-tábor, 1977



OSZV a május 1-i felvonuláson

Társadalmi élet II.

Sport / tollaslabda, pingpong,...



Szabó Zoltánné (Pusztai Enikő), Érsek Éva





Berán Lászlóné/Gizi, Réh János, Németh Béla, Érsek Éva, Zoltán Attila, Goics András



**Nyugdíjaztattuk magunkat és mindenféle
nosztalgia rendezvényekre járunk, ha hívnak, ha nem!!**

**Így kerültünk ide az OSZV 40 éves jubileumi délutánjára
is!!**

**És köszönjük, hogy meghallgattak, megismertek!!
A TTO csapat**

Műszaki Vevőszolgálati Főosztály

A főosztály személyi állományának alapját a SZÜV-ből 1975. január 1-én áthelyezett Szerviz Főosztály adta.

Az áthelyezést követően, a feladatok növekedésével szinkronban további felvételekkel gyarapodott a személyi állomány, valamint a szervezeti felépítés is az alábbiak szerint alakult 1979-re.

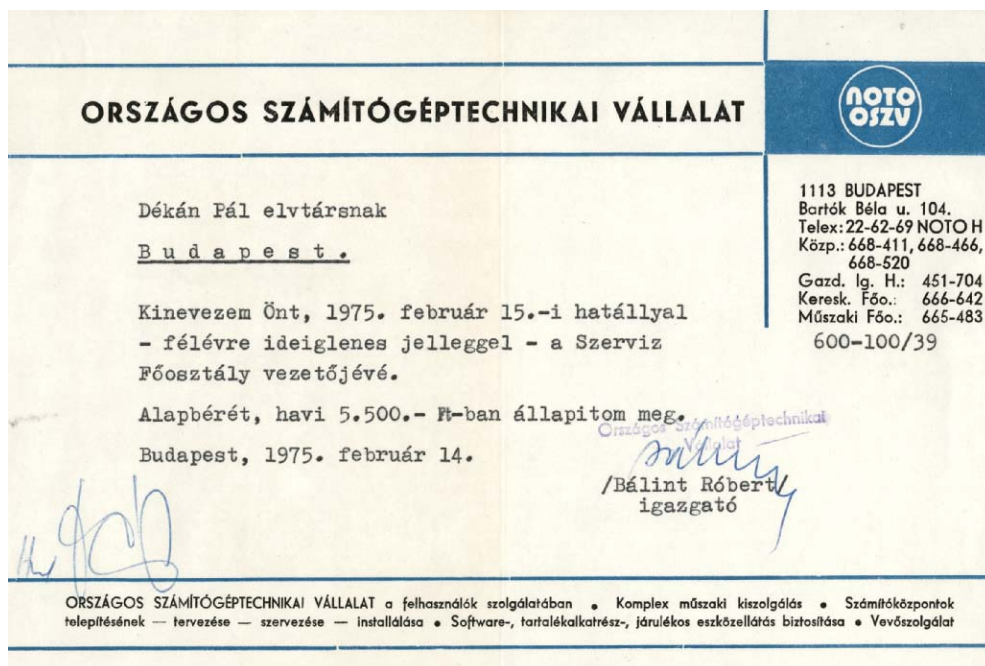

Főosztályvezetők: Dékán Pál, Orosz György,
Csizmadia Miklós, Petruska Zoltán

Főosztályvezető helyettes: Pejtsik Pál

Ügyfélszolgálati osztály: Bereczky Kevéné
Hensch Péterné

Kisgép szerviz (Akácfa utca): Vörös János
Suba Péter

Üzembehelyezés vezetője: Molnár László

ESZR szerviz vezetői: Braumüller József, Juhász László,
Iván Miklós, Szilágyi Attila

Elektronikus szerviz vezetője: Lovas Péter

Rendszermérnöki Iroda: Bessenyei Imre, Farkas Sándor
Szili Imre, Kadinger Béláné,
Végh Mihály, Füzes Gábor

ORSZÁGOS SZÁMÍTÓGÉPTECHNIKAI VÁLLALAT



1113 BUDAPEST Bartók Béla u. 104.
Levél cím: 1502 BUDAPEST 112 Pf. 312

Tel.: 668-411* 668-466,
668-520, 451-944
Telex: 22-62-69 NOTO H

Dékán Pál elvtársnak
főosztályvezető

B u d a p e s t .

Alt. lgh.: 665-767
Gazd. lgh.: 451-704
Műsz. lgh.: 665-483
Ker. főo. vez.: 666-642
Hiv. sz.: 100-4/78
Üi.:
Tel.:
Kelt:

Felmentem Önt, 1977. december 31.-i hatállyal a
Hagyományos Szerviz Főosztályvezetői beosztásából és
együttal 1978. január 1-i hatállyal - fizetésének vál-
tozatlanul hagyása mellett - kinevezem a Műszaki
Vevőszolgálati Főosztály vezetőjévé.

Budapest, 1978. január 3.

Országos Számítógéptechnikai
Vállalat

/Bálint Róbert/
igazgató

ORSZÁGOS SZÁMÍTÓGÉPTECHNIKAI VÁLLALAT a felhasználók szolgálatában · Komplex műszaki kiszolgálás · Számítóközpontok tervezése, szervezése · Számítógépek installálása · Software-, tartalékkalkatrész-, járulékos eszközellátás · Vevőszolgálat, szerviz



Orosz György, Dékán Pál, Pintér László - meghatározó személyiségek a főosztály életében.



Pajtsik Pál hivatalosan a **főosztályvezető helyetteseként** tevékenykedett, de nyugodtan mondhatjuk, hogy annál sokkal többet jelentett. Embersége, türelme, szerénysége, szaktudása és intelligenciája egyszerűen olyan érték volt, és olyan tiszteletet váltott ki mindenkiből, cégen belül és kívül, amire mindig lehetett számítani. Pali élete végéig ragaszkodott közösségünkhöz, akkor is, amikor a sors más vizekre vezényelte. Feleségével rendszeresen részt vettek találkozóinkon, ami mindig nagy örömet jelentett nekünk, egykori kollégáinak.



Az **Ügyfélszolgálati osztály** létrejötte egyenes következménye volt az „**ügyfélnek mindig igaza van**” szemléletnek, amelyet a területet vezető Dékán Pál legendásan képviselt, messze megelőzve korát...
Az osztály így igyekezett megoldást találni azokra a kifogásokra, kérésekre, amelyeket vagy a mi közvetlen munkánk vagy a társosztályok korábbi tevékenysége generált. Vezetője Berezky Kevéné Gizi volt. Az osztály dolgozói szakmai tudásukkal és az ügyfelek iránti empátiájukkal igyekeztek a fentiek szellemében tevékenykedni.



A **Rendszermérnöki iroda** létrehozását a szokványostól eltérő vagy bonyolult feladatok, illetve az ügyfelek legkülönbözőbb egyedi igényeinek kiszolgálási szándéka indokolta. De ide tartozott a hardverkövetések átvezetése a dokumentációkban is, amelyet Kadinger Béláné végzett el a szerviz munkatársaival együttműködve. A területet Bessenyei Imre, majd Farkas Sándor vezette.

Közösségi élet

A főosztályon aktív közösségi élet volt. Műszaki emberek számára külön kis agytorna volt egymás legendás karácsonyi köszöntése „kötelező” verses formában... és persze a bulik... Egy ilyen emlékezetes buli Pali telkén 1979 nyarán. Földön vagy deszkán ülve is mindenki jól érezte magát...



A képeken többek között Havasi Sándor, Ormay Róbert, Hódy Miklós, Kauderer István, Sípos László, Végh Mihály, Hegyi Attila, Tóth Tamásné – Zsizi, Fischer Róbert láthatók.





A bulira érkezők... többek között Héja Lajos és felesége, Zsozsó (fent), Burda László, Virág Miklós, Sípos László (lent)



Nyugati gépek kiszolgálása az OSZV-ben

(Lovas Péter)



Először is köszönettel tartozom **Bisztray Gyurinak** és **Tolnai Jánosnak**, hogy lehetőséget adtak beszélni az annak idején politikai okokból mellékes tevékenységként kezelt nyugati gépek szervizéről. Lovas Péter vagyok és részese annak az időszaknak amelyben a számítástechnika bejutott nyugatról az **akkor még a vezetés szándékai szerint nyugattól elzárt országunkba, akkor amikor éppen úgy, mint most a kelet felé igazodás volt az uralkodó idea.**

Az első kapcsolatom számítógéppel 1966-ban volt. Az **URAL-2-es** gépnél látogattam meg feleségemet, aki ott kezdő programozó volt. Ott futottam össze **ifjabb Simonyi Károlyval**, aki akkor 17 éves volt és

éjjeli őr a gépnél. A sógorommal, **Zsombok Zolival** beszélgetett Simonyi. A Wikipédia szerint egy mérnök segített a programozást megtanulni Simonyi Károlynak, nos ő Zsombok Zoli volt. Később ifjabb Simonyi Károlyból **Charles Simonyi** lett, majd a Microsoft egyik vezető munkatársa, aki kidolgozta azokat a programokat, melyek az EXCELhez és a WORDhoz vezettek. Említést kell tennem idősebb **Simonyi Károlyról** is, aki a BME-en Elméleti Villamoságtant adott elő nekünk és később megírta a **FIZIKA KULTÚRTÖRTÉNETE** című csodálatos könyvet.



Nemrég **Charles Simonyi** elérte, hogy több magyar és 3 német kiadás után végre megjelenjen **angolul is, az Egyesült Államokban CULTURAL HISTORY of PHYSICS** címen. A könyv letölthető az internetről angol nyelven. Charles Simonyi előszavában megemlíti, hogy édesapja élete végéig azt szerette volna, ha ez a könyv olyan nyelven is megjelenne amely segítségével az egész világon mindenkinek eljuthat.

Az igazi kapcsolat a számítástechnikával a **SZÁMÍTÁSTECHNIKAI és ÜGYVITELSZERVEZÉSI VÁLLALATNÁL (SZÜV)** kezdődött 1967-ben. Ezt a céget bízta meg a METRIMPEX a nyugatról importált (embargó szint alatti) számítógépek hardver ellátásával. Ez a Budapesten lévő gépekre üzembehelyezést (eleinte csak közreműködés szinten), karbantartást, hibajavítást, a telepített alkatrészek ellenőrzését, szinten tartását, gyári módosítások beépítését és a helyszíni műszaki személyzet segítségét jelentette. Vidéken néhol rendszeres karbantartás, általában konzultáció és a gyári módosítások követése volt a feladatunk.



1967 őszén került sor a **BULL GAMMA 115** típusú gép összesen három és fél hónap hosszú tanfolyamára Kölnben és Párizsban. Kölnben a tanfolyam németül folyt és **Pejtsik Pali** tolmácsolt. (Sajnos ő már nincs köztünk. Nemrég halt meg.) Már ezen az első nyugati tanfolyamon

is törekedtünk arra, hogy jó benyomást tegyünk a környezetünkre és a tesztek írásánál is jó eredményeket érjünk el. Párizsban Hajdu Bandi fordított. A SZÜV-ből is többen voltunk (pl. **Dobos Tibi**, aki közel 20 éve halt meg) és vidékről is többen. Párizsból hazajövet óriási különbségnek láttam az ottani öntudatos egyenes tartású emberek után itthon a megadóan kiszolgáltattott tartású, szürke, szomorú embereket látva. (Ugyanígy benyomásom volt Budapest után Moszkvában 1984-ben. Felteszem a Minszkben járt kollégák is tapasztalhattak valami hasonlót.)

A BULL GAMMA gép az URAL-2-vel szemben már szilícium tranzisztoros áramkörökből épült fel és byte-nként 6 mikrosec.-os ciklusidővel dolgozott. Ferritmemóriája max. 4 x 4 Kbyte-os lehetett. 2, 4, és 6 byte-os utasításai voltak. Így pl. egy szorzás több milisec. időt vett igénybe.

A kezelőpulthoz csatlakozó olasz gyártmányú kártyaolvasó (600 K./perc) nemcsak adatok, hanem program utasítások beolvasására is szolgált. Szabványos periféria volt a sornyomtató, ami néha ijesztő mennyiségű leporellót gyártott. Lehetett hozzá 3 vagy 4 mágnesszalagos egységet csatlakoztatni, valamint kártyalyukasztót illetve olvasó-lyukasztót. Ez utóbbi keresztben továbbította a kártyát, kefék leolvasója, bonyolult mechanikája és még két különlegessége volt:

- a vezérlést relés áramkörök biztosították
- saját memóriája pedig körbetekert ferrit szál volt.

Ezzel a géppel már a köznapi életben jelentkező feladatokat is jól el lehetett látni, például tejtermék kiszállításához, vagy panelházak építésénél az építőanyag szállításához optimális útvonal megtervezésével.

A hetvenes évek közepe táján csatlakoztunk az **OSZV**-hez. Addig a szerviz egy Akácfa utcai lerobbant helyiségben működött, de volt egy pincehelyiségünk is ping-pong asztallal. Volt egy telefonunk amin a hibabejelentéseket fogadtuk és pl. reggel a titkárnőnk megrendelte sürgősséggel a miskolci telefonbeszélgetést, amit később csak délutánra igazoltak vissza, így tízszeres áron dupla S.O.S-ként kellett megrendelni, és már közeledtünk Miskolc felé, amikor sikerült tájékoztatni őket, hogy megyünk karbantartani...

A kiküldetési pénz 31 Ft. volt. Külön pénzhez jutottunk, amikor túlmunkában éjszakai ügyeletet vállaltunk 200 Ft-ért. A SZÜV időszakban **Dékán Pali** (Ő már több, mint 25 éve nincs köztünk) volt a főnökünk. 75-től Dékán Pali (aki műszaki dolgokba nem szólt bele és aki irányítónak tartotta magát elsősorban) főosztályvezető lett én pedig részlegvezető rangot kaptam. Pejtsik Pali, aki új témák ill. új kollégák oktatásával ill. bonyolult hibakereséseknél segítette a szervizt, szintén magasabb pozícióba került.

Ekkortájt a részleg létszáma 30 fő fölé duzzadt. 1975-től újabb géptípusok kerültek a kiszolgálás körébe, pl. az **INTERSCAN**, később **GCS**-re átkeresztelt angol gép., majd a **DATASAAB** svéd gyártású gép. A szerviz végezte a **WANG**, a **BURROUGHS** és a **BÖWE** kisebb elektronikus illetve mechanikus gépek ellátását is.

1975 őszén került sor az **INTERSCAN** gép tanfolyamára a London melletti Maidenheadben. Ezen hárman vettünk részt (rajtam kívül **Zsom Andris** és **Örkényi Fecó**). A **METRIMPEX** hibája miatt a négy hetes tanfolyamra egy hét késéssel tudtunk csak kimenni, emiatt épp a CPU struktúrája, működése maradt ki. A tanfolyam angolul folyt ami szintén nehezítette a dolgunkat. Az üzembe helyezéseknél Bill Lauder jött segíteni az **INTERSCAN**-tól és az ő segítségével sikerült pótolni a hiányzó CPU ismereteket. Az **INTERSCAN** gép már részben integrált áramkörökből épült fel, 32 bites szavas szervezésű, 32 kilo szó volt a memóriája és rendelkezett egy mai szemmel nem nagy hard diszkkal is. Alapszoftvere három részre tagozódott: Foreground, Background és Underground.

A következő gép a svéd **DATASAAB** már a 80-as évekbeli nyugati gépek előfutára volt 5 lemezes cserélhető diszk meghajtókkal (további ilyen egységhez készítettünk illesztő áramkört GMK-ban...)

A 8 hetes angol nyelven tartott tanfolyamra Stockholmtól délnyugatra Linköpingben került sor, amin **Kelemen István**, **Hegyí Attila** és jómagam vettünk részt 1977 késő őszén. (egy hétvégére a cégtől kaptunk kölcsön egy Saab kombit, így meglátogathattuk Örebro-t és Stockholmot is.)

A tanfolyam végeztével a **SAAB** cégünknek tájékoztatást küldött arról milyen eredménnyel szerepeltünk a teszt írásokon. Eszerint (különböző tanfolyami ciklusokon) a svédek 80 pontos, mi 75, a csehek 62, a lengyelek 54 pontos eredményt értünk el és ehhez a svédek gratuláltak nekünk, tudván, hogy az ő angol tudásuk jobb, mint a mienk.

Mivel a legtöbb esetben kevesebben vehettünk részt a külföldi tanfolyamokon, mint ahány embernek kellett ismernie a gépet és részt vennie a szerviz tevékenységben, megszerveztük, hogy egymás közt megosztva otthon tanfolyamot tartunk a külföldön megismert anyagból. Az ilyen házi tanfolyamokat két hibabejelentés közé beszorítva kellett tartanunk.

Később az **ESZR** gépek illetve a **KGST** területén gyártott gépek megbízhatósága (illetve annak hiánya) ügyében először 1984-ben Moszkvában, majd 85-ben Kijevben volt a **KGST** országok képviselőivel megbeszélés. Ezeken a megbeszéléseken Románia nem vett részt. (Mint ismert Ceausescu egyes pávatáncot járt nyugat és kelet között.)

A moszkvai megbeszélésen Dékán Palival együtt képviseltük Magyarországot és a legtöbb idő azzal telt, hogy mi módon lehet a cirill betűs szöveget átírni német, magyar, cseh, és lengyel latin betűs szöveggé írógépen. A megbeszéléseket a szovjetek vezették és gondosan kerülték, hogy gépek megbízhatóságáról vagy az alkatrészellátásról egyáltalán szó essék. Moszkvában Dékán Palinak sikerült egy színes TV-t zsákmányolnia, persze protekcióval.

A kijevei megbeszélésről, ahol már egyedül voltam tolmáccsal az egyetlen emlékem egy helybéli Zsigulijának sebváltóján lévő Sztálin arckép. 1985-ben, Ukrajnában, ahol Sztálin a harmincas években több millió ukrán parasztot küldött halálba!

A 80-as évek közepe táján megjelent az IBM PC egyik elődje a Commodore 64 kisgép, a cégünk is vett. Az akkori viszonyokra jellemző, hogy itthon cég számára kb. 300 e.Ft volt az ára, míg Németországban 60 e. Ft.-nak megfelelő márka.

A legvidámabb barakk időszakára ellentmondások nyomták rá a bélyegüket. Így miközben a mi szervizünkben dolgozók fizetése kevesebb volt, mint a másik területen dolgozóké, előnyünk volt viszont abban, hogy nyugatra jártunk tanfolyamra akkor, amikor a magyarok többsége csak három évente tehetett ezt és többnyire nem is tette.

Végül még egy olyan kollégáról kell említést tennem, aki már nem él, Dangel Andrásról, akivel és Bisztray Gyurival együtt voltunk Varsóban és Krakkóban szerviz együttműködésről szóló megbeszélésen.

Kisgépes szerviz

(Suba Péter)



Az IBM 1970-ben átadta a SZÜV-nek a lyukkártyás adatfeldolgozó rendszereinek szervizelését és ekkor alakult meg a "Kisgépes Szerviz Osztály" kb. 22 fős létszámmal. IBM-től 6 fő került át az új szervezetbe és megkezdődtek az intenzív tanfolyamok az összes géptípusra (kb. 6-8 fajta) a frissen belépett dolgozók részére. Ezek a géptípusok relés, részben elektroncsöves elektromechanikus rendszerek voltak, csodálatos műszaki megoldásokkal. Országos szinten kb. 250-300 gépet kellett üzemeltetni, két műszakban. Zömében Budapesten voltak találhatóak de vidéki ügyfeleket is szervizeltünk. Az ügyfelek széles körét jellemzi, hogy ügyfeleink voltak az MNB-től kezdve a Vörös Csillag Traktorgyáron keresztül sok állami hivatal és ipari üzem. Szervizünk 5 éven keresztül sikeresen működött az IBM Visegrádi utcai telephelyén és használhattuk az egész infrastruktúrát, adminisztrációt és a raktárbázist.

Az OSZV 1975-ben átvette a Kisgépes Szervizt. Új telephelyünk az Akácfa utcában lett kialakítva és továbbra is sikeresen végeztük a szerviztevékenységünket még hosszú éveken keresztül. Ahogy telt múlt az idő és a technika fejlődésével átalakult a géppark, csökkentek a régi rendszerek és ennek következtében az új kihívásoknak megfelelően sokan átkerültek az ÉSZR rendszerek üzemeltetésére. A megmaradt létszámmal még egy ideig szervizeltük a IBM gépeket de már felkészültünk az új kihívások fogadására. A Videoton keretein belül kitanultuk a VIDEOPLEX rendszerek üzemeltetését de sajnos csak rövid ideig tartott az együttműködésünk. Az OSZV keretein belül beindult az MSZR rendszerek értékesítése és a továbbiakban ezeknek a rendszereknek az üzembehelyezésével és szervizelésével foglalkoztunk. Itt a vége a mi kis történetünknek és eljött 1982 és hipp-hopp beolvadtunk a SZÁMALK-ba, tovább folytatva az eddigi tevékenységünket.

A teljesség igénye nélkül megpróbálom felsorolni a kollégák neveit és ezúton is előre elnézést kérek azoktól akiket idős koromra való tekintettel kifelejtettem:

Vörös János, Huszár János, Kónya Péter, Iván Miklós, Farkas Mátyás, Semsey József, Nagy Sándor, Somogyi László, Salik István, Hernádi Géza, Molnár Attila, Molnár László, Malindovszky László, Bárczai István, Kauderer István, Róna László, Szabó Gábor, Lengyel Károly, Veres Károly(Charli), Straub Gyula, Kisfálud György, Kajtán Károly, Bán László, Varga Sándor, Lévai Anikó, Orosz Ernő, Keresztesi János, Lucza János és végül, hogy ki ne felejtsem magamat Suba Péter.

Regnecentralen és Datapoint szerviz az OSZV-ben

(Simon István)

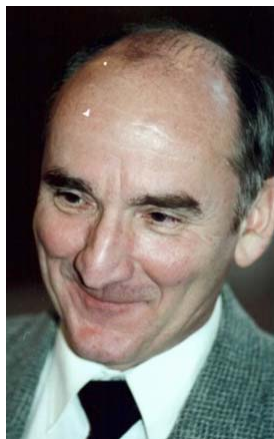

A NOTO-OSZV és a METRIMPEX 1975 őszen szerződést kötött, amely szerint a dániai A/S REGNECENTRALEN (továbbiakban:RC) cég által szállított miniszámítógépek telepítését, garanciális- és garancia utáni szervizét az OSZV szakemberei fogják végezni.

Az RC két féle rendszert forgalmazott Magyarországon:

- az RC3600-as rendszert, és
- a DP2200/5500/6600/8800-as rendszert.

Az RC3600-as rendszert a dánok több, jónevű amerikai számítógépegység gyártó cég (DataGeneral, Dataproduct, Pertec, stb.) termékeiből állították össze. Az egységek összekapcsolását biztosító interface-eket, operációs rendszert és alkalmazási programokat a dánok fejlesztették ki. Ezeket a rendszereket nálunk kód- (EBCDIC, ASCII, stb) és adathordozó (lyukszalag, lyukkártya, mágnesszalag) konverzióra, valamint csoportos adatrögzítésre használták.

A DP rendszerek a texasi Datapoint Corp. termékei voltak, európai piacra átdolgozva. E rendszereket kisebb terjedelmű, de komplex adatfeldolgozási feladatokra lehetett használni. Megemlíteném még, hogy ez a cég hozta be Magyarországra 1977-ben az első lokális hálózati rendszert (LAN-t), amely ARCNET alapon működött. (Az ARCNET a Datapoint szabadalma volt. Bár jobb volt mint a Token Ring vagy az Ethernet, mégis később, ez utóbbi terjedt el. Ugyancsak ez a cég fejlesztette ki a 80-as évek elejére a legjobb videokonferencia rendszereket is, de tőkehiány miatt nem tudott piacvezető lenni.)

A magyar szakemberek kiképzése 1975 telén kezdődött és 1979 tavaszáig folytatódott. A gépek számának növekedésével az RC fokozatosan növelte az oktatási keretet, a konszignációs raktárat, a speciális eszközök, műszerek számát, sőt egy szervizgépkocsit (Lada1200) is biztosított. Így kb. 2 év alatt kialakult egy lelkes, egyre jobban felkészült, felszerelt szervizcsapat az OSZV-nél. Erre alapozva az RC-METRIMPEX-OSZV együttműködés, bár az igények mindig meghaladták az anyagi lehetőségeket, jó volt, követendő példaként említették más partner cégek felé. Az RC és DP rendszerek sikeréhez tehát, - a leendő felhasználók igényeihez illeszkedő bőséges HW és SW választék mellett - hozzájárult egy, az akkori viszonyokhoz képest, jól működő szerviz és alkatrészraktár, valamint az OSZV által koordinált gyártóművi támogatás is. A felállított rendszerek pedig jó referenciaként is szolgáltak. A gépek nagyobb arányú elterjedését elsősorban a szűkös devizakeret korlátozta.

A felhasználók a következők voltak:

Iparvállalatok:

Ganz-Mávg, Csepel Vas-és Fémművek, Növényolajipari Vállalat, Bp-i Tejipari Vállalat, TAURUS Gumigyár, Hajdú megyei ÁÉV.

Gyógyszergyárak:

Kőbányai Gyógyszergyár (Richter G.), Egyesült Gyógyszer-és Tápszergyár (EGIS).

Külkereskedelmi vállalatok:

KONSUMEX, MEDIMPEX, METRIMPEX, MOGÜRT, NIKEX, TANNINPEX.

Közlekedési vállalatok:

MÁV, BKV.

Intézetek, intézmények:

ÉGSZI, SZÁMKI, KERSZI, VEIKI, MÜSZI, KFKI, OVH, KSH-II, Magyar Rádió.

1979 tavaszán az RC váratlanul csődöt jelentett. Ez a jelenség számunkra akkor még szinte ismeretlen volt. A gyors növekedésre alapozott infrastruktúra fejlesztést a piaci részesedés nem igazolta vissza: a forgalom esett, a bevétel esett, a kifizetetlen számlák viszont egyre növekedtek. Bár az RC később újra alakult, az RC3600-as rendszerek magyar piacra már nem tudtak visszatérni.

A DP rendszerek azonban megmenekültek: Bécsben létrejött egy keleteurópai Datapoint divízió, amely nemcsak az új gépeladásokra, hanem a régi gépparkra is biztosított alkatrész ellátást. Erre alapozva az OSZV RC/DP szerveze tovább tudott működni. Szerényebb méretekben, de oktatási lehetőségek is voltak. 1989-ben azután a Datapoint cég is csődöt jelentett. A rohamosan terjedő személyi számítógépek elavultá tették a DP gépeket. A LAN és videokonferencia piacon sem tudtak megkapaszkodni. 1981-ben a fokozódó alkatrész ellátási problémák miatt, az OSZV hozzájárult ahhoz, hogy az RC/DP szerviz dolgozói kivásárolhassák a meglévő szerszám, műszer és alkatrészraktárt és önállósodhassanak. Így alakult meg a Hardware Kisszövetkezet, amely egészen 2013.11.30.-ig működött, az utolsó 20 évben már általános PC szállító és szolgáltatóként.

Böwe szerviz

(Nagy Ferenc)



A Borroughs gépek szervizének ellátását (Hungarotex, Tatabányai Szénbányászati Tröszt, Migért) néhány évig, amíg a gépek a fenti ügyfeleknél lecserélésre nem kerültek, az általam vezetett csoport látta el Baglyas Péter, Fischer Róbert, Zágoni Ernő(+) részvételével.

A Böwe géphez kicsit részletesebben szeretnék megjegyzést fűzni, mert az OSZV-nél eltöltött időm nagy részét ez - a vezetőség részéről erkölcsileg és anyagilag rendkívül mostohán kezelt - géptípus szervizcsoportja foglalta le.

Tanfolyamok a szóló gépek esetében Bécsben, a borítékoló gépsorok oktatását Augsburgban kaptuk.

Az általunk szervizelt legjelentősebb gépek csoportját, a német gyártmányú Augsburgban készült és még most is készülő BÖWE típusok képezték. Elterjedtségüket jelzi, hogy **96 (!!!) ügyfélnél több mint 200 gép műszaki háttérét biztosítottuk az OSZV-s időszakban**. A Böwe cég többpéldányos leporellók szétválogatására , vágására, tépésére, osztályozására és borítékolására alkalmas elektronikus valamint számítógéppel vezérelt gépsorokat állít elő. Az első Böwe gépet 1969-ben egy osztrák mérnökkel együtt állítottam üzembe a MÁV budapesti számítóközpontjában.



A Böwe gépek szervizében sok kollégánk is dolgozott rövidebb hosszabb ideig, A teljesség igénye nélkül Baglyas Péter, Bisztray György, Derczbach Tibor, Fischer Róbert, Harkányi Péter, Hajnal Sándor(+), Kiss László, Nagy Ferenc, Ormai Róbert, Schlosser Károly, Tóth Iván, Zágoni Ernő(+) A gépek mechanikus és elektronikus megoldásai sok új ismerettel szolgálták, még a "vendégként" ott dolgozó

munkatársaknak is. Ez a szerviz állta ki legjobban az idők viharát, mert még ma is él a Baglyas Péter által vezetett kft. formájában. A fentiekből tehát az is kitűnik (és erre büszke vagyok), hogy **45 év elteltével, még mindig van működő Böwe gép Magyarországon** , ami a mi érdemünk is.

Wang szerviz

(Bisztray György)



A Regne Centrale (dán gyártmányú gépek) gépek szervizelését Simon István Örkényi Ferenc, Peredi Vilmos, Fodor Gábor, Derczbach Tibor végezte.

A német tudásom miatt szerencsém az első bécsi Wang tanfolyam volt, ahol a Nagy Ferivel voltunk. Majd 1974-től a Wang volt a fő tevékenységem. Később én lettem a csoport vezetője Derczbach Tibi és a többiek a Böwe csoportból besegítettek alkalmmilag.

A Datapoint (USA) gépek szervizelését Simon István Örkényi Ferenc, Peredi Vilmos, Fodor Gábor, Derczbach Tibor, Hobók János, Magony Sándor végezte.

Életem egyik legszebb emléke.

Pejtsik Pali a NOTO-OSZV főosztályvezető helyettese írt egy verset nekem, Bisztray Gyurinak /Buci/ 35 éves születésnapomra 1983-ban.

És megkaptam a
Buci királyfi
kalandjai című mese
könyvet, na
és persze egy kis jelképes
bunkót...



Ez a vers rólam szólt.
Tényleg ilyen volt az életem.

GYÖNYÖRÜ...!!!

Alakod, mint a "nádszál",
Kacajod meglepőbb a vártnál.
Járásod, mint "fürge őz",
Szakállad, mint Téalapóé.

Bárki keres, meg nem talál,
Tested, lelked külhonban jár.
S ha egyszer mégis rátalálnál,
Mindig újabb munkákkal vár.

Telefont ha kezébe kap,
Több vonalat a központ nem ad.
Hiába van tiz belőle,
Akár száz is lehetne felőle.

Sűrűg, forog, intézkedik,
Hogy hova megv. Őt nem kérdezik.
Ismeri Őt minden ügyfél,
Többet ér bármelyiküknél.

Wan'g egy kis ház a bécsi ut végén,
Mondd csak hazajössz-e a hét végén?
Jövök, megyek, utazgatok,
S a vállalatnak sokat hozok.

S végül fogadj meg egy jó tanácsot,
Külhonban se feledd a családot!
És ha rossz lenne a három lurkó,
Csapjon reájuk ez a bunkó!

ESZR nagygépek üzembehelyezése

(Molnár László)



A Magyarországra importált ESZR gépek műszaki ellátását – praktikus szempontok alapján - már meglévő, országos szervizhálózattal rendelkező vállalatokra kívánták bízni. Az R40-es gépcsalád szerviz várományosa az ITV (Irodagép Technikai Vállalat), az R30-as gépcsaládé pedig a GELKA volt. Az R20-as gépek (EC-1020, EC-1022) vonatkozásában tudható volt, hogy ezen rendszerek érkeznek majd legelőször is, és legnagyobb db-számban Magyarországra. Ezen gépcsalád szervizét tehát már működő **SZÁMÍTÁSTECHNIKAI szervizzel** rendelkező cégre kellett bízni. Az adott időben két ilyen vállalat létezett: az IBM és a SZÜV (Számítástechnikai és Ügyvitelszervező Vállalat). Az ESZR gépekkel kapcsolatban az IBM

"természetesen" szóba sem kerülhetett, így az R20-as rendszerek műszaki kiszolgálását a SZÜV kapta meg. A SZÜV ugyanis - budapesti központtal már rendelkezett egy igen jól működő számítógép szervizzel - szinte valamennyi megyeszékhelyen már volt egy-egy SZÜV leányvállalat helyi műszaki gárdával, és a SZÜV volt a legnagyobb hazai ESZR megrendelő és felhasználó (a SZÜV-öknél több, mint 20 db ESZR rendszer került üzembeállításra).

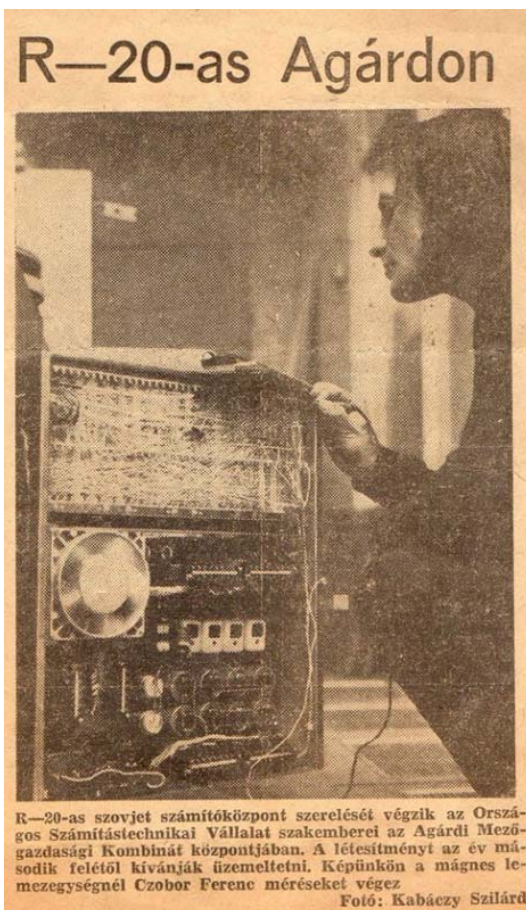

Az ESZR gépek műszaki ellátását végző apparátus szovjet minta és gyártói javaslat alapján került kialakításra: külön részleg alakult az üzembehelyezési tevékenységre, és külön részleg a szerviz feladatok ellátására. A műszaki kiképzés 1973 elején indult Minszkben. Az első tanfolyamon a SZÜV és a KFKI (Központi Fizikai Kutató Intézet, mint első R20 felhasználó) szakemberei vettek részt. A több hónapos oktatás a géprendszer hardver felépítésének megfelelően történt: a rendszer teljes lefedésére külön képeztek ki aritmetikás, memóriás, csatornás, diszkes, mágnesszalagos, multiplex-perifériás szakembert.

A szovjet szállítóval megkötött külkereskedelmi szerződés szerint bizonyos db-számú (10db?) rendszer üzembeállítását maga a gyártó végezte. Ezen konfigurációknál a garanciális szolgáltatást egy kb 6 fős, folyamatosan itt tartózkodó műszaki csoport látta el, míg az üzembehelyezést egy esetenként érkező más-más, de szintén kb 6 fős csoport végezte. Így gyakorlatilag a szovjet szakemberek és a már kiképzett SZÜV-ös mad később OSZV-s műszakiak egymástól függetlenül, párhuzamosan végezték a berendezések üzembehelyezési és szerviz munkálatait. Az első, még SZÜV által üzembehelyezett gép az OVK (Országos Vezetőképző Központ) R20-as rendszere volt, és pl. a 100. és 101. ESZR gép üzembeállítása - már természetesen mint OSZV üzembe helyezés - az Ózdi Kohászati Üzemeknél (OKÜ) történt.

A SZÜV-től a Dékán Pál irányítása alatt álló Szerviz Főosztály – az ESZR feladatokat ellátó egységeivel együtt - 1975. január 1.-ével került át az 1973-ban létrehozott, ESZR profilú NOTO-OSZV-hez. Az ESZR műszaki oktatás előzőekben ismertetett struktúrája, valamint az üzembehelyezendő rendszerek nagy db-száma és a több műszakos üzemeltetés miatt nagy létszámú műszaki gárdára volt szükség. Folyamatos létszám bővítés történt. Az ESZR részlegek - Üzembehelyezés, és Szerviz - együttes létszáma rövidesen túlhaladta az ötven-hatvan főt.

Ekkor az említett két műszaki részleggel és a vonatkozó adminisztratív apparátussal együtt Orosz György vezetése alatt új főosztály (ESZR Műszaki és Szerviz Főosztály) jött létre.

Az ESZR Üzembehelyezési Részleg egy Osztály szervezetben működő, 4 munkacsoportból álló, összesen 24-26 fővel dolgozó szervezeti egység olt. **Feladatát képezte:**

- **komplett számítógép konfigurációk üzembehelyezése,**
- **esetenkénti rendszerbővítések végrehajtása,**
- **gyári hardware módosítások átvezetése,**
- **szovjet üzembehelyezés esetén a konfiguráció műszaki előkészítése,**
- **egyéb eseti feladatok ellátása.**

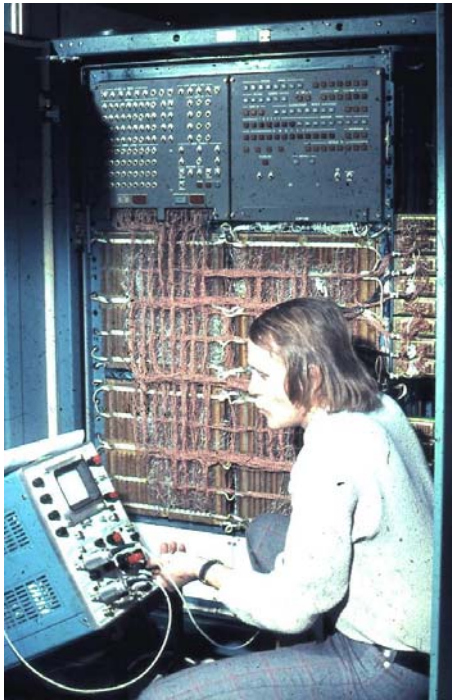

A tényleges üzembehelyezés a gépterembe kiszállított konfiguráció összekábelezésével és kikonzerválásával (ez a szállítási rögzítések és a korroziovédő eltávolítását jelentette) kezdődött. Ezt a munkafázist a szovjet üzembehelyezések esetén is az ESZR Üzembehelyezési Részleg végezte. Az üzembeállítás következő munkafázisa a részegységenkénti élesztés az úgynevezett off-line üzembehelyezés volt, majd ezt követte a rendszer élesztés, az ú.n. on-line üzembehelyezés. Utolsó fázis a rendszer tesztelése és a protokoll szerinti átadás-átvételi eljárás lefolytatása.

Az átadás-átvételi eljárások során

- **a részegységek hardware tesztjeit,**
- **kompatibilitás teszteket,**
- **a rendszer hardware tesztjét,**
- **valamint konfigurációval küldött mintafeladat rendszert kellett futtatni.**

← *Solymosi László méri a mágnesszalagvezérlőt*

Az egész procedúra az adott konfiguráció nagyságától függően egy 4-6 órás eljárást jelentett. Az ESZR Übe Részleg által végzett (tehát nem szovjet) üzembehelyezéseknél az átadás-átvétel része volt még az adott Felhasználó egy tetszőleges (de leellenőrzött) saját programjának eredményes futtatása is.

A szovjet fél az általa szállított konfigurációkra a Magyarországra történt beérkezés időpontjától számított 18 hónapon belül 12 havi garanciát vállalt. Ez azt jelentette, hogy a huzamosabb ideig raktárban álló konfigurációknál 6 hónap után elkezdett "fogyni" a gyári garancia. Természetesen, ettől függetlenül az OSZV-nek a felhasználó-vásárló számára 12 havi garanciát kellett nyújtania. Fokozatosan sikerült elérni, hogy a gépek ne, vagy csak nagyon rövid ideig legyenek raktárban. Ezzel lehetőség nyílt arra, hogy a Felhasználó számára az átadás-átvételt követően, de még a garancia indítása előtt az Üzembehelyezési Részleg helyszíni ügyelete mellett egy max.3 hónapos ú.n. próbaüzemet biztosíthassunk. Megnyugtató volt a Felhasználók számára az is, hogy az OSZV szerződésben vállalta a dokumentált rendszerállások esetén a garancia idő meghosszabbítását. Eseti feladatként az ESZR Übe. ill. munkatársai résztvettek approbációkon, műszaki tanfolyamokat tartottak, karbantartási-javítási segédleteket készítettek. Az utolsó pár db EC-1022 tip. konfigurációnál az üzembeállításon túl az ESZR Üzembehelyezési Részleg látta el a garanciális szerviz feladatokat.

Végezetül meg kell említeni, hogy az OSZV rossz handicappal indult, ugyanis annak idején bizonyos ellenérzés fogadta az ESZR programot. Ez az ellenérzés természetesen érintette a NOTO-OSZV-t is, mint az ESZR program magyarországi letéteményesét. A felhasználókkal folyamatosan és hosszútávon kapcsolatban álló OSZV-s ESZR részlegeknek (Üzembehelyezés és Szerviz) is köszönhető, hogy a kezdeti ellenérzés kedvezően megváltozott és az OSZV elismert, megbecsült cég lett.

Az egykori ESZR Üzembehelyezési osztály dolgozóinak névsora:

ÁGOSTON LÁSZLÓ
BAÁN LÁSZLÓ
BÁLINT LAJOS
BÍRÓ ZOLTÁN
BIRTALAN ANDRÁS
CSARA JÁNOS
CZOBOR FERENC CSOP. VEZ.
DANGEL ANDRÁS
DUZSEK JÁNOS
ERDEI JAGYUGYÁ JÁNOS
FARKAS JÁNOS
GYÖRGYOVICH EGON CSOP. VEZ.
HALMI MÁTYÁS
HAVASI SÁNDOR
HORVÁTH JÁNOS
HUSZÁR JÁNOS CSOP. VEZ.
KAITÁN KÁROLY
KARGER KOCSIS MIHÁLY
KAUDERER ISTVÁN
KISS MAGDOLNA ADMIN.
KOVÁCS CSILLA ADMIN.
KOVÁLCSIK GÉZA
MALINDOVSZKY LÁSZLÓ
MOLNÁR LÁSZLÓ OSZT. VEZ.
NAGY SÁNDOR
NOZDROVICZKY MIKLÓS
PETROVICH FERENC
POLGÁR PÉTER
REMÉNYI JÓZSEF
RÓZSAHEGYI LÁSZLÓ
SOLYMOSI LÁSZLÓ
TAR ELEMÉR
TARNÓCZY GYÖRGY
UJVÁRI VIKTOR
ULRICH FERENC
VARGA ISTVÁN
WITTMANN FERENC CSOP. VEZ.
WOOTSCH GYULA

ESZR nagygépek kiszolgálása

(Szilágyi Attila)



Szilágyi Attila vagyok. 1970-ben léptem be a SZÜV-be, ahol a BULL GAMMA számítógép szervizben dolgoztam. 1975 január 1-én ún. profiltisztításként több kollégával átkerültünk az OSZV-be. Ez a NOTO tevékenység és a várható nagyszámú ESZR gépek beérkezése miatt volt szükséges.

Ezzel a meglévő OSZV Műszaki Osztályát erősítettük. Ez nem csak létszámot jelentett, hanem egy bővülő szakmai hátteret is. A szerviz személyi összetételében ugyanis szerencsésen ötvöződött a Hollerith technikából örökölt gyakorlat, szaktudás és a frissen diplomázott kollégák új ismeretei.

A számítógépek megfelelő és biztonságos szervizelésének ellátása érdekében az évek során több országban vettünk részt különféle tanfolyamokon. 1973-ban voltunk az első R-20-as tanfolyamon Minszkben. Az első gép a KFKI-hoz került, és ezzel indult a szerviztevékenységünk is.

A szovjetek által üzembehelyezett számítógépnél „KRI” hiba történt. Sokan tudják, hogy ez csatornahiba (kontakthiba). A KFKI-nál dolgozó műszaki kollégák is azon az első tanfolyamon vettek részt és szintén több éves számítógépes gyakorlattal rendelkeztek, végül a szovjet brigádot kellett hívni segítségül Minszkből.

Hát így kezdődött! De hova jutottunk??

Egészen odáig, hogy szervizeink komoly tervezési hibát is fel tudtak deríteni. Erre jelent példát az EC 5517 szalagvezérlő egyik időzíteni és vezérlési hibája, illetve az ÉLGAV számítóközpontjában az R-35-ös gép csatornájánál a hardver és a mikroprogram időbeli problémájának pontos diagnosztizálása adatláncolás művelete esetén.

Kezdetben R-20 és R-30-as számítógépek szervizelésével foglalkoztunk. Nagy számú gép érkezett be és sajnos a megbízhatósággal sok probléma akadt. A szakmában sok vita folyt és folyik a programok célkitűzéseinek helyes voltáról. Kétségtelen, hogy a saját fejlesztés helyett választott kopírozás sajátos másoló, „re-engineering” kultúrát alakítottak ki és ez buzdított a nyugati SW-k illegális használatára. A gépek kompatibilisek voltak a nyugati analógiájukkal, így a nyugaton írt SW-k

futtathatóak voltak rajtuk. Ez azt okozta, hogy a gép átadása után sokan vették elő a nyugati vagy kompatibilis SW-eket és ezzel üzemelt a gép. Ezt a szovjetek is elfogadták, de szavatossági igényt csak a leszállított gép SW-vel fogadtak el.

A Szerviz felépítése a képzésnek megfelelő csoportokban alakult. Így:

- 1.) Központegységesek
- 2.) Diszk alrendszerek
- 3.) Szalag alrendszerek
- 4.) Multiplex csatorna



A Szerviz átlagos létszáma 30 fő körül mozgott, és több műszakban dolgoztunk. A tanfolyamokon a képzés a SZU, Bulgária, Lengyelország, NDK és a nyugati perifériáknál a megfelelő országban történt.



Mivel sok számítóközpont bér munkákat is vállalt, ezért meghibásodás esetén sokszor ingerülten telefonáltak. A diszkek és mágnesszalagok kritikusak voltak, ezért engedélyezték a nyugati használt alrendszerek vásárlását illetve üzembeállítását.

Közben jöttek az újabb számítógépek: R-22; R-35; később R-45.

Ezekkel a gépekkel már valamivel kevesebb volt a hiba, de a diszk alrendszerekkel (bolgár és szovjet 100MB) továbbra is sok hiba volt.

Dékán Pál mondta: **addig örüljétek, amíg ennyi hiba van, addig biztosan van állásotok...**

Budapesten a hibabejelentéstől számított 4 órán belül, vidéki gép esetén a következő munkanapon meg kellett jelennie a szerviztől a munkatársnak. A kollégáink ezt zökkenőmentesen teljesítették még ha kellemetlen, zord időjárás vagy bármelyik napszakról volt szó.

Az alkatrészekről: a számítóközpontokban a gépekkel szállítottan viszonylag sok alkatrész volt, aminek nagy részét az üzembe helyezéskor fel kellett használni, és maradt, ami maradt. Az alkatrészrendelés teljesítése hosszadalmas volt, de nem a magyar fél miatt. Voltak olyan alkatrészek, amiket a központi egységben minden kártyán ki kellett cserélni, esetleg 2

éjszaka és 2 nap ment rá.

Sok probléma volt. A számítógépek garanciája attól függött, hogy mikor lépte át a gép a határt, az, hogy mikor került eladásra, az őket nem érdekelte. Előfordult, hogy 2 hónappal az üzembe helyezés után jöttek a szovjetek és lezárták a garanciát, így ezután a gép a szerviz hatáskörébe került.

A leggyakrabban meghibásodott berendezések: 7,25 MB-os diszk, lyukkártyalyukasztó (7010).lyukszalag lyukasztó (7022), konzol írógép.

Az ESZR gépek megbízhatóságának növelése céljából beszerzett nyugati berendezések (főleg BASF által forgalmazott rendszerek és perifériák) szervizelésében is fontos szerepet játszottunk. Így lettünk a BASF hivatalos szervize is.

Az OSZV, ezen belül a szerviz, a hathatós munkájával hozzájárult Magyarországon a

számítástechnika elterjedéséhez. Felsorolás nélkül: Záhonytól Mosonmagyaróvárig, Pécestől Miskolcig, Debrecentől Szombathelyig.

1982.január 1-től szervizmunkánkat a SZÁMALK keretein belül folytattuk tovább.

A külföldi tanfolyamokon való részvétel és a szervizes munka összehozta a dolgozókat, így megvalósult az „**egy mindenkéért - mindenki egyéért**”. Ezért van az, hogy a régi szervizesek rendszeresen összejárnak és felelevenítik az olykor nehéz helyzeteket, ám az idő múlásával az emlékek is megszépülnek.

Társadalmi élet

A szerviz személyi állománya három szocialista brigádba tömörült: ESZR, Omega és Druzba

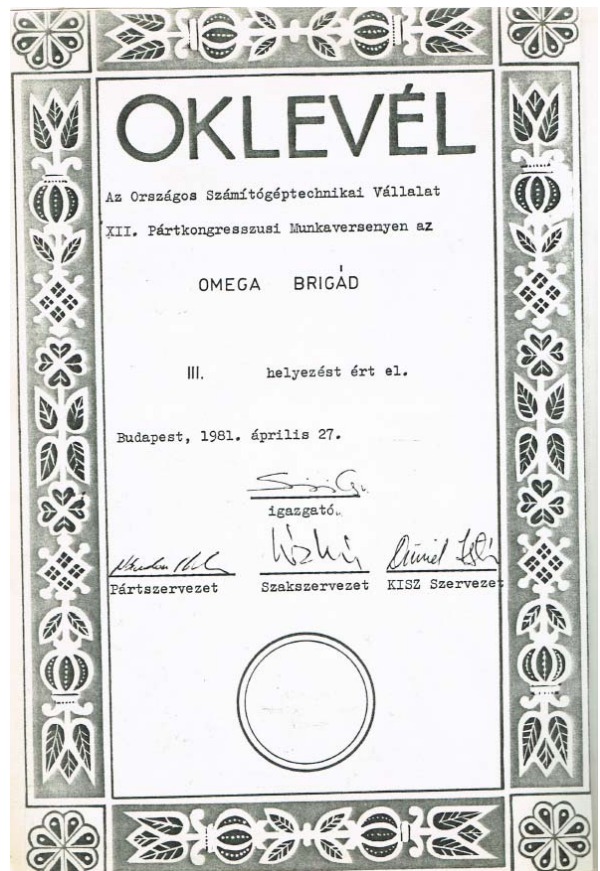

Egyéb események

A szerviz minden vállalati rendezvényen programon részt vett, így volt ez a salgóbányai sporttáborral is. (A képen többek között Várkonyiné Mészáros Erika, Kovács József, Izsold Sándor, Hallai Helga, Hajdú József látható)



Megkésett értékelés...

(Balogh László)

Ma igen divatos dolog visszajelzést kérni az elvégzett munkáról. Ha jót hallunk magunkról, akkor örülünk, ha nem, akkor legalább a panaszkodó megnyugszik...

Mivel ez nem volt szokásos a mi időnkben, ezért úgy gondoltuk, hogy most itt a nagy lehetőség.

Ezért két egykori, nagyon fontos ügyfelünk jeles képviselőit hívtuk el és kértük fel őket, hogy töltsék velünk a délutánt, és idézzék fel, hogyan láttak ők bennünket.



Juhász László (balról) a SZÜV képviselőjében, míg Angyal Zoltán (jobbról) a Kerinforg képviselőjében Balogh László kollégánk társaságában

Mindketten meleg szavakkal idézték fel a régen volt időket. Laci arról is megemlékezett, hogy rövid ideig ugyan, de ő is volt OSZV-s munkatárs (a szerviz vezetője volt Iván Miklós előtt), majd visszatérve a SZÜV-be számtalan helyen dolgoztunk együtt sikeresen. Zoli is kiemelte a gépeik folyamatos üzemeltetéséhez nyújtott segítségünket. Ma már kellemes emlékként említette azt a sztorit, amikor jobkártya probléma miatt hajnalban a teherautó sofőrök meglepetten tapasztalták, hogy tej helyett tejföl szerepelt a listán....Hát bizony, nem volt egyszerű feladat az ESZR gépekkel precízen biztosítani a főváros ellátását – de azt nyugodtan állíthatjuk, hogy mind a SZÜV, mind a Kerinforg akart és tudott is az ESZR gépekkel dolgozni és magasszintű szolgáltatást nyújtani...

Akikről még nem beszéltünk (Zweig Andorné Magdi, Hensch Péterné Magdi)



A bemutatkozó funkcionális területeken túlmenően

**NAGY SZERETETTEL IDÉZZÜK FEL ÉS
EMLÉKEZÜNK A VÁLLALAT ÖSSZES
TÖBBI TERÜLETÉRE ÉS AZ OTT
DOLGOZÓ MUNKATÁRSAKRA IS.**

Ahhoz, hogy a vállalat eleget tudjon tenni az alapítói szándékoknak, az ügyfelek elvárásainak szükség volt minden elől és háttérben dolgozó kolléga áldozatkész, segítő és támogató



munkájára.

Igyekeztünk legjobb emlékezetünk szerint felidézni egykori kollégáinkat, de időben és térben is nehéz utólag már követni a változásokat, így a teljesség igénye nélkül állítottuk össze táblázatunkat a kezdeti időkről.

OSZV munkatársak 1973-tól

Szállítás

osztályvezető: Barna Pál
Soponyai István

Labor

Erdész Iván és csapata

Nemzetközi Kapcsolatok

Osztályvezető: Jászberényi Ernőné (Larissza), Rumen Sztojanov
Gansbergerné Irén

Szervezés

Osztályvezető: Hoklics Józsefné
Philipp Ottóné Gitta
Csépai Pálné Erzsike

Igazgatási Osztály

Osztályvezető: 1973-74 Dr. Nagy József
Osztályvezető: 1975-től Dénes György

Személyzeti Osztály

Osztályvezető: Zweig Andorné Magdi
Major Ferencné Évi
Vankó Gyuláné Klárrika

Jogtanácsos

Dr. Frei Mária
Dr. Oszip Mária
?? János

Titkárság	Bognár Mátyás Gémes Lajosné Margitka Schoner Annamária Soci
Kézbesítő	Sipos Józsefné Sipi
Belső Ellenőrzés	Bitó Vilmosné Erzsi Karcz Gézáné Rózsika Balogh János Földényi György
Gazdasági Igazgatóság	
Igazgató: 1973	(Dr.?) Lakatos Györgyné Vera
Titkárság	Nagy Ferencné Éva
Főosztályvezető:	Lustig Dezsóné Gitta
Igazgató: 1974 (?)	Téri Anna
Titkárság:	Márkus Viktorné Eta
Pénzügyi osztályvezető:	Jankó Ferenc
Számviteli osztályvezető:	Bernáth Irén
Terv és Üzemgazdasági oszt.:	Tompai Béláné Mari Árvai Péterné Maja Szekeres Margit
Statisztika:	Sági Éva
Bérszámfejtők:	Kertész Péterné Mariann Lendvai Andrásné Hédi
Munkaügyi osztály:	
Osztályvezető:	Hermann Ferenc Geregó Andrásné Anci Csatádi Istvánné
Pénztáros:	Szabóné Erzsike
Beruházás és Fenntartás 1973	
Osztályvezető:	Harsányi Ferenc Dr. Székely Györgyné Vera Bánhegyi Ferenc
Gépkocsi előadó:	Harsányi Gabriella
Gépkocsivezetők:	Domján László Miklós Bácsi Horváth Sándor
TMK	Rétfalvi András ?? Gyula
Műszaki Osztály	
Osztályvezető: 1973-74(?)	Szabó István Petrás István Tulipán Istvánné Erzsike
Műszaki rajzoló:	Szabó Zsigmondé Margitka
Műszaki Igazgató:	Surányi Gyula
Titkárság	Erdős Gabi Lovák István Dr. Gönczy József

Installáció 1973

Vezető:
Installációs Főosztály 1974
Főosztályvezető:
Főosztályvezető: 1975 (?)

Ficza Sándor
Őry Tamás
Zoltán Attila
Kiss Gáborné
Kurdi Gáborné Márti
Vörös Géza

Kereskedelmi Főosztály

Főosztályvezetők:

Vezető:

Karvázi Gyula
Simon Zoltán
Zimányi György
Czeczon Mária
Kutas János
Nándori Kálmán
Honti Jánosné Évi
Kissné Marika
Stern Zsuzsa
Kovács Károlyné Ili
Szabó Zoltánné Enikő

Kereskedők**Marketing Osztály**

Osztályvezető:

Kovács Károly

Szerviz 1973-74

Vezető:

Braumüller József
Hensch Péterné Magdi
Várkonyi György

Oktatás

Vezető:

Dés Tamás
Drimál István
Prím Éva
Fóti Ági

Budapest, 2014. április 15.

Vállalati életképek és emlékek

(Zweig Andorné Magdi gyűjteményéből)



Baumlerné Erdős Gabriella és Zweig Andorné Magdi



Zweig Andorné Magdi és Meschán Ferenc egy május 1-i felvonuláson



Zweig Andorné Magdi, Dékán Pál és ??



Zweig Andorné Magdi és Stuka Károlyné Rita





С Новым годом!

Художник С. Казанцев.

Kedves Magdika!

Szeretettel üdvözlöm Kazanyba
érkezése alkalmából.

Счастья!

75. 12-08. Kazany

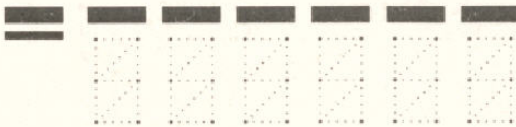

Индекс предприятия связи места назначения.



© Министерство связи СССР, 1975 • 10/VI - 75 г. МПФГ. Зак. 14272. Ц. 5 к.

Куда _____

Кому _____

Индекс предприятия связи и адрес
отправителя

Egyéb emléképek és tárgyak

OSZV mikulás - Mikulás Mészáros József, krampusz Zavaczki Mária (1976)



SZÁMALK mikulás - 1984



SZERETETTEL MEGHÍVLAK
1984. december 8-án délután 3 órakor
MEGRENDEZÉSRE KERÜLŐ
TÉLAPÓ ÜNNEPSÉGRE
SZÁMALK TÉLAPÓ

OSZV reklámszatyor



Tanulmányi szerződés OSZV irattartóban

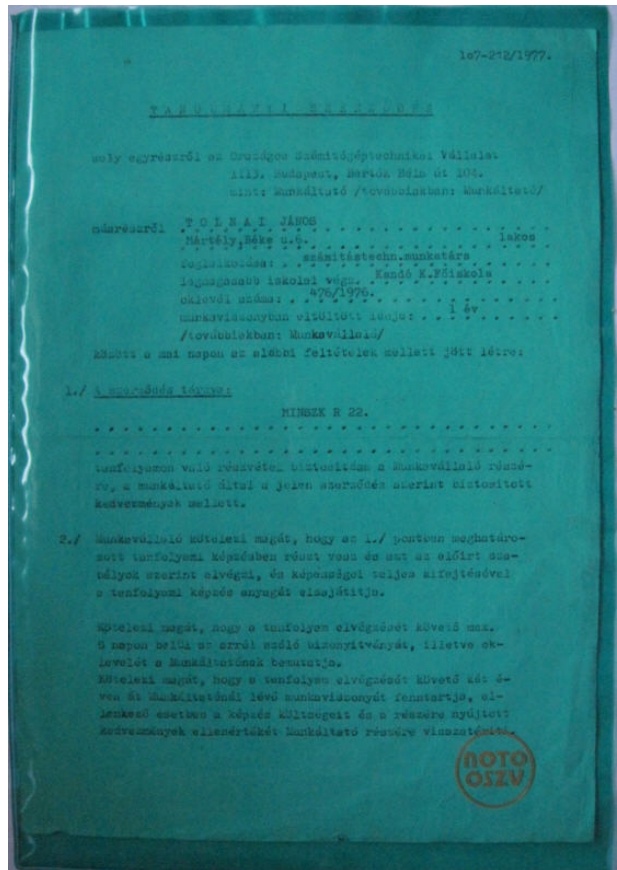

Folyamatábra sablon OSZV reklámtokban



OSZV névjegy



OSZV kitűző



OSZV, a közösségépítő műhely

(Tolnai János)



Az OSZV azon műhelyek közé tartozott, amely nem a szakma egy kiemelkedő személyiségére épült. Sokkal inkább mondhatjuk azt, hogy egy igazi emberformáló közösség jött létre, igényes, friss szellemiségű, szakmai, emberi kvalitásaik révén kiemelkedő vezetői gárdával, szakmailag lelkes, odaadó, fiatal szakemberekkel. Nem könnyű és nem is vállalkozom arra, hogy részletesen leírjam minden vonatkozását, de különösen a mai világ sokszor megdöbbentő megnyilvánulásait látva két dolgot mindenképpen kiemelnék az alábbi felsorolásból:



Szakmán innen – szakmán túl

- fiatalos, nyílt léggör
- lelkes, segítőkész kollégák
- kalákák, bulik
- vállalati szilveszterek
- támogató energiák

Az egyik az a nyílt és őszinte kollegiális léggör, amely elengedhetetlen volt ahhoz, hogy megfelelően



kiszolgáljuk ügyfeleinket. Így igazán ismeretlen volt közöttünk a szakmai féltékenység, az információk visszatartása, stb. Sokkal inkább volt jellemző a kérés nélküli segítség.

A jelenkorhoz viszonyítva a másik igazán szembeűnő és fontos jellemző az, hogy energiáinkat szinte teljes mértékben egymásért használtuk fel és nem egymás ellen.....

Egy igazi csapat.....többek között Drimál Istvánval és Bánky Judittal....

Az OSZV védjegy megmaradt a SZÁMALK időkben is. Ennek egyik legütősebb emléke a szervezések „hernyója”:



Hagyományaink

SZÁMALK-on túl:

- minden hó első péntek 1989 óta
- „Pomázon komázom” 2001 óta
- szoros baráti kapcsolatok
- Facebook: OSZV zárt csoport (jelenleg közel 50 fő)



Pomázi kerti partik



Szabó Gábor, Husz Lajos és felesége, Tolnai János



A 40 éve alapított OSZV ünnepi tortái a 2013. évi partin

OSZV emlékezet

Gyűjtsük össze tárgyi emlékeinket!!!

OSZV vitrin a szegedi ESZR gyűjteményhez

Pontos leírást, listát kérünk azokról a tárgyokról, írásokról, fényképekről, stb., amit fel kívánsz ajánlani, ha lehetőséget kapunk egy vitrin létrehozására.

Jelentkezés:

Tolnai János
Szentiványi Imre

noto.oszv@gmail.com



OSZV délután – NJSZT ITF „Nagy Műhelyek” – 2014. február 12.





Hagyományörzés

Találkozzunk újra!!!



2015. május 30-án, szombaton egy botanikai, gyógynövény ismereti, helytörténeti séta és piknikezés keretében „valahol Európában”!

Jelentkezés:
Tolnai János
noto.oszv@gmail.com



2000

Köszönjük



- Az NJSZT ITF-nek a részvétel lehetőségét
- Az Óbudai Egyetemnek a helyszínt
- Az előadóknak a bátorságot, és a részleteket
- A „kollégákat felkutatóknak” a lelkesedést
- Minden jelenlévőnek az érdeklődést és a részvételt



Jó egészséget és találkozzunk 2015-ben!

Az OSZV a számítástechnikai szakma egyik nagyvállalata volt. Erős, meghatározó, karakteres vezetéssel, soklépcsős (talán feleslegesen) hierarchizált, zárt struktúrával. A fejlesztés típusú intézetektől eltérően szigorú és számon kért árbevételi normák alapján működött, erős szankcionálással. Ebből következően az egyéni kezdeményezéseknek kevesebb helyet hagyott, ami részben persze a feladatok különbözőségéből is következett.

Összefoglalva, sok, az akkori gazdasági rendszerből adódó feloldhatatlan problémája ellenére is az OSZV mintegy 10 éves munkáját pozitívnak tartom. Teljesítette azt az állami elvárást, hogy a magyar számítástechnikai export hosszú távon fenntarthatóan nagyobb legyen, mint az import, az ügyleten keletkező kiemelkedően nagy extraprofit realizálása érdekében. A szinte elfogadhatatlan gép-megbízhatósági technikai körülmények ellenére a műszaki kiszolgálásból adódó feladatait – komoly erőfeszítések árán – megbízható szinten oldotta meg, a volt szocialista országok között a legjobb színvonalon.

Kutas János (SZÁMALK és elődei című könyv, 186. oldal)



ISMERT HIÁNYZÓINK...

ÁGOSTON LÁSZLÓ
BAUMLERNÉ ERDÖS GABRIELLA
BÁLINT RÓBERT
BÍNÓ ISTVÁNNÉ (ZSUZSI)
BITÓ VILMOSNÉ
BLITZER ÉVA
BODÓ KÁROLYNÉ
BURDA LÁSZLÓ
DANGEL ANDRÁS
DÉKÁN PÁL
DOBOS LÁSZLÓ
DOBOS TIBOR
DUZSEK JÁNOS
IFJ. DUZSEK JÁNOS
FARKAS JÁNOS
FEJES JÁNOS
GERÖ GÁBOR
GRÓSZ SÁNDOR
HAJNAL SÁNDOR
HANKÓ MIHÁLY
HUSZ LAJOS
JÁSZBERÉNYI ERNÖNÉ (LARISZA)
JUHÁSZ JÁNOS

KADINGER BÉLÁNÉ
KOVÁCS ZOLTÁN
LAKATOS GYÖRGYNÉ
LUSZTIG DEZSÖNÉ (RITA)
MESCHAN FERENC
MESTER FERENC
MOLNÁR ATTILA
NAGY SÁNDOR
NÉMETH GÁBOR
NÉMETH LÁSZLÓ
NESSENFELD JENŐ
NYÍRI GÉZA
PEJTSIK PÁL
PINTÉR LÁSZLÓ
SÁRKÁNY PÉTER
SOLYMOSI LÁSZLÓ
SOPONYAI ISTVÁN
STIER ANNA MÁRIA
VÉKONY JÓZSEF
VIDA JÁNOS
ZÁGONI ERNŐ
ZSOVÁK ZOLTÁN

**„AZ ÉLET CSAK ÚGY ÉRTHETŐ, HA VISSZATEKINTÜNK, DE CSAK ÚGY
ÉLHETŐ, HA ELŐRENÉZÜNK.”**

(Soren Kierkegaard)

Vége

**NOTO OSZV BUDAPEST
НОТО ОСВ ВЕНГРИЯ
NOTO LRT UNGARN
NOTO НЕСТ HUNGARY**